

HERMAN®

Originálny návod na použitie

Akumulátorová uhlová brúska

AXAG 1800

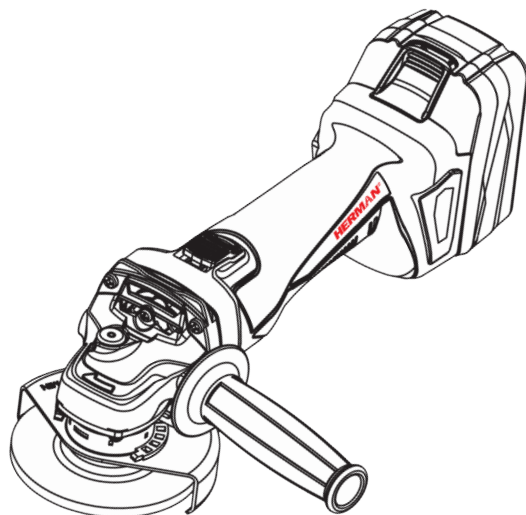



Len pre európske krajiny

Výrobca: Herman Slovakia Production s.r.o., Němcovej 30, 04218 Košice, Slovensko,
prevádzka: Mokrú Lúka 226, 05001 Revúca, Slovensko,
vyhlasujeme, že nasledovné strojné zariadenie:

Označenie: Akumulátorová uhlová brúska

Typ: AXAG 1800

Je v zhode s nasledujúcimi európskymi smernicami:

2006/42/EC, 2014/30/EU, 2014/35/EU, 2011/65/EU, a je vyrobené podľa nasledovných noriem a štandardizovaných dokumentov: EN 60745-1, EN 60745-2-3, EN 55014-1, EN 55014-2, EN 61000-3-2 a EN 61000-3-3, EN 60335-1, EN 60335-2-29, EN 62233, EN 50581.

Technická dokumentácia a skúšobné protokoly zo štátnych akreditovaných skúšobných ústavov sú podľa smernice 2006/42/EC k dispozícii na adrese:

Herman Slovakia Production s.r.o., Mokrú Lúka 226, 05001 Revúca, Slovensko



Ing. Herman Nagypál MBA
CEO
Herman Group a.s.





Mgr. Peter Halaj
Riaditeľ technického oddelenia pre náradie
Herman Slovakia Production s.r.o.

VŠEOBECNÁ BEZPEČNOSŤ

Nižšie uvedené definície opisujú stupeň závažnosti každého označenia. Prečítajte si pozorne návod na obsluhu a venujte pozornosť týmto symbolom.

ÚDAJE K DOKUMENTÁCII - SYMBOLY A POUŽITÉ SKRATKY

 **NEBEZPEČENSTVO:** Označuje bezprostredne hroziacu rizikovou situáciu, ktorá, ak jej nie je zabránené, povedie k spôsobeniu vážneho alebo smrteľného zranenia.



 **VAROVANIE:** Označuje potenciálne rizikovou situáciu, ktorá, ak sa jej nezabráni, môže viesť k vážnemu alebo smrteľnému zraneniu.

 **UPOZORNENIE:** Označuje potenciálne rizikovou situáciu, ktorá, ak sa jej nezabráni, môže viesť k ľahkému alebo stredne vážnemu zraneniu.

POZNÁMKA: Označuje postup nesúvisiaci so spôsobením zranenia, ktorý v prípade, že sa mu nezabráni, môže viesť k poškodeniu zariadenia.

 Upozorňuje na riziko úrazu elektrickým prúdom.

 Upozorňuje na riziko vzniku požiaru.

  pred prvým použitím si prečítajte návod na použitie

 používajte ochranu sluchu

 používajte ochranu zraku

 používajte ochranné rukavice

 používajte vhodnú ochrannú prilbu

 používajte respirátor proti prachu

 jednotku akumulátora nespáľujte

 neskladujte náradie ani akumulátor na miestach s teplotou presahujúcou 50°C

 odpad odovzdajte na recykláciu

 určené na vnútorné použitie

 Elektrické ručné náradie neodhadzujte do domového odpadu! V súlade s európskou smernicou o opotrebovaných elektrických elektronických zariadeniach v znení národných predpisov sa opotrebované elektrické náradie, prístroje a zariadenia musia podrobiť separovaniu a ekologickej recyklácii.

n_0 - menovité voľnobežné otáčky

V - napätie [volt]

A - prúd [ampér]

Hz - frekvencia [hertz]

W - príkon [watt]

min^{-1} - otáčky alebo opakovania za minútu

~ - striedavý prúd

=== - jednosmerný prúd

°C - teplota [stupeň celsia]



trieda ochrany II (dvojitá izolácia)



vrtanie s príklepom



sekanie



vrtanie



nastavenie polohy nástroja

BEZPEČNOSTNÉ POKYNY

VŠEOBECNÉ PRAVIDLÁ NA BEZPEČNOSŤ NÁRADIA



UPOZORNENIE: Čítajte všetky bezpečnostné upozornenia a všetky pokyny. Nedodržanie všetkých uvedených pokynov môže viesť k zásahu elektrickým prúdom, požiaru a/alebo vážnym zraneniam.

Všetky pokyny a upozornenia sa musia uchovávať pre budúce odkazy.

Termín náradie vo všetkých uvedených pokynoch označuje vaše náradie pripájané na sieť (so šnúrou) alebo pomocou batérií (bez šnúry).

BEZPEČNOSŤ NA PRACOVISKU

1. Udržiavajte pracovisko čisté a dobre osvetlené. Neupratané a tmavé pracovisko býva príčinou nehôd.
2. Neprevádzkujte náradie vo výbušnej atmosfére akou je prítomnosť horľavých kvapalín, plynov alebo pár. Náradie vytvára iskry, ktoré môžu zapáliť prach alebo výpary.
3. Počas prevádzky náradia udržiavajte deti a okoloidúcich v bezpečnej vzdialenosti. Rozptyľovanie pozornosti môže spôsobiť stratu nad ovládaním náradia.

ELEKTRICKÁ BEZPEČNOSŤ

1. Vidlica náradia musí byť zhodná so zásuvkou. Nikdy vidlicu akýmkoľvek spôsobom

neupravujte. S uzemneným náradím nikdy nepoužívajte adaptér. Nemodifikované vidlice a k nim zodpovedajúce zásuvky znižujú riziko zásahu elektrickým prúdom.

- 2. Zabráňte telesnému kontaktu s uzemnenými povrchmi, ako sú potrubie, vykurovacie telesá, sporáky a chladničky.** Ak je vaše telo spojené so zemou, riziko zásahu elektrickým prúdom je zvýšené.
- 3. Nevystavujte náradie dažďu a vlhkému prostrediu.** Prístupom vody sa zvyšuje riziko zásahu elektrickým prúdom.
- 4. Nepoškodzujte šnúru. Nikdy nepoužívajte šnúru na prenášanie, zatlačanie alebo vyťahovanie náradia zo siete. Chráňte šnúru pred teplom, olejom, ostrými hranami alebo pohyblivými časťami.** Poškodené alebo zamotané šnúry zvyšujú riziko zásahu elektrickým prúdom.
- 5. Ak náradie pracuje vonku, používajte predlžovaciu šnúru vhodnú do vonkajšieho prostredia.** Použitím šnúry vhodnej na vonkajšie použitie sa zníži riziko zásahu elektrickým prúdom.
- 6. Ak je nevyhnutné pracovať s náradím vo vlhkom prostredí, je nevyhnutné použiť napájanie chránené prúdovým chráničom (RCD) s citlivosťou minimálne 30 mA.**
- 7. Použitím prúdového chrániča sa znižuje riziko zásahu elektrickým prúdom.**

BEZPEČNOSŤ OSÔB

- 1. Buďte ostražití, sledujte, čo robíte a pri práci s náradím používajte svoje zmysly. Nepoužívajte náradie, ak ste unavení alebo pod vplyvom drog, alkoholu alebo liekov.** Pri chvílke nepozornosti môže náradie spôsobiť vážne zranenie osôb.
- 2. Používajte osobné ochranné prostriedky. Vždy si chráňte oči.** Ochranné prostriedky, ako sú maska proti prachu, bezpečnostné protišmykové topánky, helma alebo ochrana sluchu používané v príslušných podmienkach znižujú výskyt zranenia osôb.
- 3. Zabráňte náhodnému spusteniu náradia. Pred pripojením na sieť a/alebo batériu a pred zdvihnutím a prenášaním skontrolujte, či je spínač v polohe vypnuté.** Prenášanie náradia s palcom na vypínači alebo pripojeného na sieť môže spôsobiť úraz.
- 4. Pred pripojením náradia na sieť odstráňte všetky nastavovacie nástroje alebo kľúče.** Kľúče alebo nastavovacie nástroje voľne pripojené k rotačným častiam náradia môžu spôsobiť poranenie osôb.
- 5. Nenamáhajte sa. Zvoľte vhodnú oporu a po celý čas udržiavajte rovnováhu.** Umožňuje to lepšie ovládanie náradia v neočakávaných situáciách.
- 6. Obliekajte sa vhodne. Nenoste voľný odev a šperky. Dbajte na to, aby vaše vlasy, oblečenie a rukavice boli mimo pohybujúcich sa častí.** Voľný odev, šperky alebo dlhé vlasy sa môžu zachytiť do pohybujúcich sa častí.
- 7. Ak je náradie vybavené zariadením na pripojenie odsávača prachu a zberacím zariadením, ubezpečte sa, či sú pripojené a používané správne.** Používanie takých zariadení môže znížiť nebezpečenstvo vzniknuté prítomnosťou prachu.

BEZPEČNOSŤ PRI POUŽITÍ A ÚDRŽBE NÁRADIA

1. *Náradie nepreťažujte. Používajte správne náradie určené pre vaše použitie. Správne náradie vykoná v rozsahu určenia, na ktoré bolo skonštruované, prácu lepšie a bezpečnejšie.*
2. *Náradie nepoužívajte, ak sa jeho spínač nedá otočiť do polohy zapnuté a vypnuté. Každé náradie, ktoré sa nedá ovládať spínačom, je nebezpečné a musí sa opraviť.*
3. *Pred akýmkoľvek nastavením, zmenou príslušenstva alebo pri odložení náradia odpojte ho od zdroja napájania a/alebo z batérie. Takéto preventívne bezpečnostné opatrenia znižujú riziko náhodného spustenia náradia do prevádzky.*
4. *Nečinné náradie uskladnite mimo dosahu detí a nedovoľte prevádzkovať náradie osobám, ktoré nie sú oboznámené s ním a s týmito pokynmi. Náradie je v rukách nezaučenej obsluhy nebezpečné.*
5. *Vykonávajte údržbu náradia. Skontrolujte správne nastavenie alebo prichytenie pohyblivých súčastí, zlomenie súčastí a všetky ostatné skutočnosti, ktoré môžu ovplyvniť prevádzku náradia. Ak sú poškodené, dajte náradie pred použitím opraviť. Veľa nehôd je spôsobených nesprávnou údržbou náradia.*
6. *Udržujte rezné nástroje ostré a čisté. Správne udržiavané rezné náradie s ostrými reznými hranami je menej náchylné na zovretie a jednoduchšie sa ovláda.*
7. *Používajte náradie, príslušenstvo, nástroje atď. v súlade s týmito pokynmi a spôsobom uvedeným pre príslušný typ náradia, s prihliadnutím na pracovné podmienky a druh vykonávanej práce. Použitie náradia na inú prevádzku, ako je určené, vyvoláva nebezpečné situácie.*

OPRAVY

- *Na opravu zverte svoje náradie iba kvalifikovanému servisu, ktorý používa originálne náhradné dielce. Toto zabezpečí, že bude zachovaná bezpečnosť náradia.*

ŠPECIFICKÉ BEZPEČNOSTNÉ POKYNY PRE PRACOVNÉ OPERÁCIE

DOPLNKOVÉ ŠPECIFICKÉ BEZPEČNOSTNÉ PREDPISY BEZPEČNOSTNÉ POKYNY PRE VŠETKY PRACOVNÉ OPERÁCIE

- 1. Toto elektrické náradie je určené, aby pracovalo ako brúska, šmirgľovačka, drôtená kefa, leštička alebo rozbrusovačka. Prečítajte si bezpečnostné upozornenia, inštrukcie, vyobrazenia a technické údaje poskytované s týmto elektrickým náradím. Porušenie dodržiavania všetkých inštrukcií uvedených ďalej v texte môže mať za následok úraz elektrickým prúdom, požiar a/alebo ťažké ublíženie na zdraví.**
- 2. Nepoužívajte príslušenstvo, ktoré nie je výslovne skonštruované a odporúčané výrobcom náradia. Len to, že sa príslušenstvo môže pripojiť na elektrické náradie, nezaručuje bezpečnú prevádzku.**
- 3. Menovité otáčky príslušenstva sa musia rovnať aspoň maximálnym otáčkam vyznačeným na elektrickom náradí. Príslušenstvo pracujúce rýchlejšie, ako sú jeho menovité otáčky, môže prasknúť a rozpadnúť sa.**
- 4. Vonkajší priemer a hrúbka vášho príslušenstva musí byť v rozsahu menovitej kapacity vášho elektrického náradia. Nesprávne dimenzované príslušenstvo sa nedá primerane zabezpečiť alebo ovládať.**
- 5. Veľkosť hriadeľa kolies, prírub, oporných podložiek alebo akékoľvek iného príslušenstva musí byť taká, aby správne dosadali na vreteno elektrického náradia. Príslušenstvá s upínacími otvormi, ktoré nezodpovedajú montážnemu technickému vybaveniu elektrického náradia, budú bežať nevyvážené, budú nadmerne vibrovať a môžu spôsobiť stratu ovládania.**
- 6. Nepoužívajte poškodené príslušenstvo. Pred každým použitím príslušenstvo prekontrolujte, brúsne kotúče na úlomky a trhliny, oporné podložky na trhliny, odlúpenia alebo nadmerné opotrebovanie, drôtenú kefu na uvoľnené alebo popraskané drôty. Ak elektrické náradie alebo príslušenstvo spadlo, prekontrolujte jeho poškodenie alebo nainštalujte nepoškodené príslušenstvo. Po prehliadke a nainštalovaní príslušenstva sa postavte spolu s pozorovateľom mimo roviny otáčajúceho sa príslušenstva a spustíte elektrické náradie na maximálne nezaťažené otáčky aspoň na jednu minútu. Poškodené príslušenstvo sa normálne rozlomí na časti počas tohto skúšobného času.**
- 7. Používajte osobné ochranné pomôcky. V závislosti od aplikácie používajte ochranný štít, ochranné okuliare alebo bezpečnostné okuliare. Ak je to vhodné, noste masku proti prachu, chrániče sluchu, rukavice a dielenskú zásteru schopnú zachytávať malé fragmenty brusiva alebo obrobku. Ochrana očí musí byť spôsobilá zastaviť lietajúce úlomky uvoľňované pri rozličných operáciách. Maska proti prachu alebo respirátor musia byť spôsobilé filtrovať častice vytvárané pri prevádzke. Predĺžená expozícia vysokej intenzity hluku môže spôsobiť poškodenie sluchu.**
- 8. Udržiavajte pozorovateľov v bezpečnej vzdialenosti od pracovnej oblasti. Každý, kto vstupuje do pracovnej oblasti, musí nosiť osobné ochranné prostriedky. Fragmenty**

obrobku alebo porušené príslušenstvo môže odlietavať a spôsobiť poranenie bezprostredne za pracovnou oblasťou.

9. **Keď vykonávate operácie, kde rezné príslušenstvo môže prísť do styku so skrytým vedením alebo vlastnou sieťovou šnúrou, držte elektrické náradie len za izolované uchytávacie povrchy.** Rezné príslušenstvo pri dotyku so „živým“ vodičom môže urobiť kovové časti elektrického náradia „živými“ a môže obsluhu spôsobiť úraz elektrickým prúdom.
10. **Umiestnite šnúru voľne mimo rotujúce príslušenstvo.** Ak stratíte kontrolu nad náradím, šnúra sa môže rozrezať alebo zachytiť a vaša ruka alebo rameno sa môže siahnuť do rotujúceho príslušenstva.
11. **Nikdy neodkladajte elektrické náradie, kým sa príslušenstvo úplne nezastaví.** Rotujúce príslušenstvo sa môže zachytiť na povrch a vytrhnúť elektrické náradie mimo kontroly.
12. **Nikdy nespúšťajte elektrické náradie, keď ho nesiete na boku.** Náhodný kontakt s rotujúcim príslušenstvom by mohlo zachytiť šaty a pritiahnúť príslušenstvo na vaše telo.
13. **Pravidelne čistite vetracie otvory elektrického náradia.** Ventilátor motora vháňa prach dovnútra náradia a nadmerné usadzovanie kovových častíc môže spôsobiť skrat. Hrozí tak nebezpečenstvo úrazu elektrickým prúdom.
14. **Neprevádzkujte elektrické náradie v blízkosti horľavých materiálov.** Iskry by mohli zapáliť tieto materiály.
15. **Nepoužívajte príslušenstvo, ktoré vyžaduje kvapalnú chladivú.** Používanie vody alebo iných kvapalných chladív môže mať za následok smrť alebo úraz spôsobený elektrickým prúdom.

ĎALŠIE BEZPEČNOSTNÉ POKYNY PRE VŠETKY PRACOVNÉ OPERÁCIE PRÍČINY SPÄTNÉHO RÁZU A PREVENCIA PRED SPÄTNÝM RÁZOM

Spätný náraz je náhla reakcia priškrteného alebo zachyteného rotačného kotúča, opornej podložky, kefy alebo akéhokoľvek iného príslušenstva. Priškrtenie alebo zachytenie spôsobuje rýchlu stratu otáčok rotačného príslušenstva, čo spôsobuje, že neovládateľné elektrické náradie je násilne nútené do opačného smeru otáčania príslušenstva v bode upnutia. Napríklad, ak sa brúsny kotúč priškrtnie alebo zachytí obrobkom, okraj kotúča, ktorý zasahuje do bodu priškrtenia, sa môže zaryť do povrchu materiálu, čo spôsobí, že sa kotúč bleskovou spätnou reakciou vymrští z obrábaného materiálu. Kotúč sa môže vymrštíť buď skočiť smerom k obsluhu, alebo od nej v závislosti od smeru pohybu v bode zachytenia. Brúsne kotúče môžu za týchto podmienok aj prasknúť. Spätný náraz je výsledok nesprávneho používania elektrického náradia a/alebo nesprávnych pracovných postupov alebo podmienok a môže sa mu predísť, berúc do úvahy príslušné predbežné opatrenia, ako sú uvedené ďalej v texte.

1. **Udržiavajte pevné uchopenie elektrického náradia a umiestnite telo a ruky tak, aby umožňovali odolávať silám spätného nárazu. Vždy používajte pomocnú rukoväť, ak je k dispozícii, na maximálnu kontrolu pred reakciou spätného nárazu alebo**

krútiaceho momentu počas spúšťania. Ak sa zoberú do úvahy príslušné predbežné opatrenia, môže obsluha ovládať reakcie krútiaceho momentu alebo sily spätného nárazu.

- 2. Nikdy nedávajte ruku do blízkosti rotačného príslušenstva.** Príslušenstvo môže vykonať spätný náraz cez vašu ruku.
- 3. Nestojte v oblasti, kde sa bude elektrické náradie pohybovať, ak sa vyskytne spätný náraz.** Spätný náraz poháňa náradie v smere opačnom k smeru pohybu kotúča v bode zachytenia.
- 4. Osobitnú pozornosť venujte pri obrábaní rohov, ostrých hrán a pod. Vyhýbajte sa nadskakovaniu a zachyteniu príslušenstva.** Rohy, ostré hrany alebo nadskakovanie majú tendenciu zachytenia rotačného príslušenstva a môžu spôsobiť stratu ovládania alebo spätný náraz.
- 5. Neprikladajte rezný list pílovej reťaze alebo list ozubenej píly na rezný materiál.** Takéto listy vytvárajú častý spätný náraz alebo stratu ovládania.

BEZPEČNOSTNÉ UPOZORNENIA ŠPECIFICKÉ PRE BRÚSENIE A ROZBRUSOVANIE

- 1. Používajte len typy kotúčov, ktoré sa odporúčajú pre vaše elektrické náradie a špecifický kryt skonštruovaný pre zvolený kotúč.** Kotúče, pre ktoré elektrické náradie nebolo skonštruované, sa nedajú primerane chrániť a sú nebezpečné.
- 2. Ochranný kryt musí byť bezpečne pripevnený k elektrickému náradiu a nastavený na maximálnu bezpečnosť tak, že minimálna časť kotúča je odkrytá smerom k obsluhu.** Ochranný kryt pomáha chrániť obsluhu od odlomených fragmentov kotúča, náhodného kontaktu s kotúčom a iskier, ktoré by mohli zapáliť odev.
- 3. Kotúče sa musia používať len na odporúčané aplikácie. Napríklad: Nebrúste bočnou stranou rozbrusovacieho kotúča.** Rozbrusovacie kotúče sú určené na obvodové brúsenie, bočné sily aplikované na tieto kotúče môžu spôsobiť ich rozbitie.
- 4. Používajte vždy nepoškodené kotúčové príruby, ktoré majú správnu veľkosť a tvar pre zvolený kotúč.** Správne kotúčové príruby podopierajú kotúč a tým znižujú možnosť prasknutia kotúča. Príruby pre rozbrusovacie kotúče sa môžu líšiť od prírub brúsiacich kotúčov.
- 5. Nepoužívajte opotrebené kotúče z väčšieho elektrického náradia.** Kotúč určený pre väčšie elektrické náradie nie je vhodný na vyššie otáčky menšieho náradia a môže prasknúť.

BEZPEČNOSTNÉ UPOZORNENIA ŠPECIFICKÉ PRE ROZBRUSOVANIE

- 1. „Nezasekávajte“ rozbrusovací kotúč alebo neaplikujte nadmerný tlak. Nepokúšajte sa urobiť nadmerne hlboký rez.** Preťažovanie (nadmerné namáhanie) kotúča zvyšuje zaťaženie a náchylnosť na krútenie alebo zablokovanie kotúča v reze a možnosť

spätného nárazu alebo porušenie kotúča.

2. **Váš postoj pri práci nesmie byť v rovine s rotačným kotúčom alebo za ním.** Keď sa kotúč na mieste operácie pohybuje od tela, možný spätný náraz môže vrhnúť rotujúci kotúč a elektrické náradie priamo na vás.
3. **Keď sa kotúč blokuje alebo keď sa z nejakého dôvodu preruší rezanie, vypnite elektrické náradie a nechajte elektrické náradie bez pohybu dovtedy, kým sa kotúč celkom nezastaví. Nikdy sa nepokúšajte odstrániť rozbrusovací kotúč z rezu, kým je kotúč v pohybe, pretože inak môže dôjsť k spätnému nárazu.** Vyhľadajte a urobte nápravné opatrenie na eliminovanie príčiny uviaznutia kotúča.
4. **Nespúšťajte znovu operáciu rezania na obrobku. Nechajte, aby kotúč dosiahol plné otáčky a opatrne vložte do rezu.** Kotúč môže uviaznuť, vystúpiť hore alebo urobiť spätný náraz, ak sa elektrické náradie opätovne spúšťa v obrobku.
5. **Ak je obrábaný materiál príliš veľký, podoprite ho, aby sa minimalizovalo nebezpečenstvo zovretia kotúča a spätného nárazu.** Veľké obrobky majú tendenciu prehýbať sa pod vlastnou váhou. Podpory sa musia umiestniť pod obrobok v blízkosti línie rezu a v blízkosti okraja obrobku na oboch stranách kotúča.
6. **Narábajte s mimoriadnou pozornosťou, keď režete do existujúcich stien alebo ostatných murovaných oblastí.** Vyčnievajúci kotúč môže prerezať plynové alebo vodovodné potrubie, elektrické vedenie alebo predmety, ktoré môžu spôsobiť spätný náraz.

BEZPEČNOSTNÉ VÝSTRAHY ŠPECIFICKÉ PRE ŠMIRGLOVANIE

Nepoužívajte nadmerne veľký kotúč šmirgľového papiera. Pri voľbe šmirgľového papiera dodržiavajte odporúčania výrobcov. Väčší šmirgľový papier presahujúci za podložku šmirgľovania predstavuje nebezpečenstvo potrhania a môže spôsobiť zachytenie, roztrhnutie kotúča alebo spätný náraz.

BEZPEČNOSTNÉ VÝSTRAHY ŠPECIFICKÉ PRE LEŠTENIE

Nedovoľte, aby sa akákoľvek uvoľnená časť leštiacej podložky voľne otáčala. Voľné upevňovacie pásky zastrčte alebo ich odstrihnite. Voľné a rotujúce upevňovacie pásky sa môžu zamotať do Vašich prstov alebo sa môžu zachytiť o obrobok.

BEZPEČNOSTNÉ VÝSTRAHY ŠPECIFICKÉ PRE POUŽITIE DRÔTENEJ KEFY

- **Uvedomte si, že štetiny drôtenej kefy sú kefou odmršťované i behom normálneho použitia. Nevytvárajte na kefu nadmerný tlak, aby nedochádzalo k príliš veľkému namáhaniu štetín kefy.** Štetiny kefy môžu ľahko prepichnúť ľahký odev alebo pokožku.
- **Ak sa pri práci s drôtenou kefou odporúča použiť kryt, dbajte na to, aby sa drôtený kotúč alebo kefa nedostali s krytom v žiadnom prípade do kontaktu.** Drôtené kotúče alebo kefy môžu v dôsledku vykonávanej práce alebo odstredivých síl zväčšiť svoj priemer.

INÉ NEBEZPEČENSTVÁ

Napriek tomu, že sa dodržiavajú príslušné bezpečnostné predpisy a že sa používajú bezpečnostné zariadenia, nemôžu byť vylúčené isté zostatkové riziká. Tieto riziká sú nasledujúce:

- *Poškodenie sluchu.*
- *Riziko fyzického zranenia spôsobeného odletujúcimi čiastočkami.*
- *Riziko popálenia spôsobené kontaktom s horúcim príslušenstvom, ktoré sa zahrialo pri použití.*
- *Riziko zranenia spôsobené dlhodobým použitím náradia.*
- *Riziko vdychovania prachu z nebezpečných látok.*

BEZPEČNOSŤ AKUMULÁTOROVÝCH NÁRADÍ A NABÍJACÍCH ZARIADENÍ

POUŽITIE AKUMULÁTOROVÉHO NÁRADIA A JEHO ÚDRŽBA

1. **Nabíjajte iba v nabíjačke určenej výrobcom.** Nabíjačka vhodná pre jeden typ akumulátora môže pri vložení iného nevhodného typu spôsobiť požiar.
2. **Používajte výhradne akumulátory odporúčané výrobcom náradia.** Použitie iných typov akumulátorov môže spôsobiť vznik požiaru alebo zranenie.
3. **Ak akumulátory nepoužívate, uložte ich mimo dosahu kovových predmetov, ako sú kancelárske sponky na papier, mince, kľúče, klinčeky, skrutky alebo iné drobné kovové predmety, ktoré môžu spôsobiť skratovanie kontaktov akumulátora.** Skratovanie kontaktov akumulátora môže viesť k vzniku popálenín alebo požiaru.
4. **V nevhodných podmienkach môže z akumulátora uniknúť kvapalina. Vyvarujte sa kontaktu s touto kvapalinou. Ak dôjde k náhodnému kontaktu s touto kvapalinou, zasiahnuté miesto omyte vodou. Pri zasiahnutí očí zasiahnuté miesto umyte a vyhľadajte lekársku pomoc.** Unikajúca kvapalina z akumulátora môže spôsobiť podráždenie pokožky alebo popáleniny.

ELEKTRICKÁ BEZPEČNOSŤ

Elektromotor je určený iba pre jedno napájacie napätie. Vždy skontrolujte, či napájacie napätie akumulátora zodpovedá napätiu na výkonovom štítku. Takisto sa uistite, či napájacie napätie Vašej nabíjačky zodpovedá napätiu v sieti.

DÔLEŽITÉ BEZPEČNOSTNÉ POKYNY PRE VŠETKY NABÍJACĸY

TIETO POKYNY USCHOVAJTE: Tento návod obsahuje dôležité bezpečnostné a prevádzkové pokyny pre kompatibilné nabíjačky (pozrite **Technické údaje**).

- Pred použitím nabíjačky si prečítajte všetky pokyny a výstražné upozornenia nachádzajúce sa na nabíjačke, akumulátore a na výrobku, ktorý tento akumulátor používa.

 **VAROVANIE:** Nebezpečenstvo úrazu elektrickým prúdom. Dbajte na to, aby sa do nabíjačky nedostala žiadna kvapalina. Mohlo by dôjsť k úrazu elektrickým prúdom.

 **VAROVANIE:** Odporúčame Vám používať prúdový chránič (RCD) s citlivosťou minimálne 30 mA.

 **VAROVANIE:** Nenabíjajte nenabíjateľné batérie.

 **UPOZORNENIE:** Riziko popálenia. Nabíjajte iba nabíjacie akumulátory HERMAN, aby bolo znížené riziko poranenia. Ostatné typy akumulátorov môžu prasknúť, čo môže viesť k zraneniu osôb alebo k hmotným škodám.

 **UPOZORNENIE:** Deti musia byť pod dozorom, aby sa zaistilo, že sa s týmto zariadením

nebudú hrať.

POZNÁMKA: V určitých podmienkach, keď je nabíjačka pripojená k napájaciemu napätiu, môže dôjsť ku skratovaniu nabíjajúcich kontaktov vnútri nabíjačky cudzími predmetmi. Cudzie vodivé predmety a materiály, ako sú oceľová vlna (drôtenka), hliníkové fólie alebo akékoľvek čiastočky kovu, sa nesmú dostať do vnútorného priestoru nabíjačky. Ak nie je v úložnom priestore nabíjačky umiestnený žiadny akumulátor, vždy odpojte prívodný kábel nabíjačky od siete. Skôr ako budete čistiť nabíjačku, odpojte ju od siete.

- **NEPOKÚŠAJTE SA nabíjať akumulátory pomocou inej nabíjačky, než je nabíjačka uvedená v tomto návode.** Nabíjačka i akumulátory sú špecificky navrhnuté tak, aby mohli pracovať spolu.
- **Tieto nabíjačky nie sú určené na žiadne iné použitie, než je nabíjanie nabíjajúcich akumulátorov HERMAN.** Akékoľvek iné použitie môže viesť k spôsobeniu požiaru alebo k úrazu elektrickým prúdom.
- **Nevystavujte nabíjačku pôsobeniu dažďa alebo snehu.**
- **Pri odpájaní nabíjačky od zásuvky vždy uchopte zástrčku a neťahajte za kábel.** Týmto spôsobom zabránite poškodeniu zástrčky a prívodného kábla.
- **Uistite sa, či je prívodný kábel vedený tak, aby ste po ňom nešliapali, nezakopávali oň a aby nedochádzalo k jeho poškodeniu alebo nadmernému zaťaženiu.**
- **Ak to nie je absolútne nutné, nepoužívajte predlžovací kábel.** Použitie nesprávneho predlžovacieho kábla by mohlo viesť k spôsobeniu požiaru alebo k úrazu elektrickým prúdom.
- **Nekladte na nabíjačku žiadne predmety a neumiestňujte nabíjačku na mäkký povrch, na ktorom by mohlo dôjsť k zablokovaniu ventilačných drážok, čo by spôsobilo nadmerné zvýšenie teploty vnútri nabíjačky.** Umiestnite nabíjačku na také miesta, ktoré sú mimo dosahu zdrojov tepla. Odvod tepla z nabíjačky je zaistovaný cez drážky v hornej a spodnej časti krytu nabíjačky.
- **Nepoužívajte nabíjačku s poškodeným prívodným káblom alebo s poškodenou zástrčkou** – zaistite okamžitú výmenu poškodených častí.
- **Nepoužívajte nabíjačku, ak došlo k prudkému nárazu do nabíjačky, k jej pádu alebo k jej poškodeniu iným spôsobom.** Opravu zverte autorizovanému servisu.
- **Nepokúšajte sa nabíjačku demontovať. Ak je nutné vykonanie údržby alebo opravy nabíjačky, odovzdajte ju autorizovanému servisu.** Nesprávne zostavenie nabíjačky môže viesť k spôsobeniu úrazu elektrickým prúdom alebo k spôsobeniu požiaru.
- **Ak dôjde k poškodeniu prívodného kábla, musí byť ihneď vymenený výrobcom, autorizovaným servisom alebo kvalifikovanou osobou, aby sa zabránilo akémukoľvek riziku.**
- **Pred akýmkoľvek čistením nabíjačku vždy odpojte od elektrickej zásuvky. Týmto spôsobom obmedzíte riziko úrazu elektrickým prúdom.** Vybratie akumulátora toto riziko neznižuje.
- **NIKDY sa nepokúšajte spojiť dve nabíjačky dohromady.**
- **Táto nabíjačka je určená na použitie so štandardným napätím elektrickej siete 220-240 V. Nepokúšajte sa nabíjačku použiť s iným napájacím napätím.** Táto nabíjačka

nie je určená pre vozidlá.
TIETO POKYNY USCHOVAJTE

DÔLEŽITÉ BEZPEČNOSTNÉ POKYNY PRE VŠETKY AKUMULÁTORY

Po dodaní nie je akumulátor úplne nabitý. Pred použitím nabíjačky a akumulátora si najskôr prečítajte nižšie uvedené bezpečnostné pokyny. Pri nabíjaní potom postupujte podľa uvedených pokynov.

PREČÍTAJTE SI VŠETKY POKYNY

- **Nenabíjajte a nepoužívajte akumulátory vo výbušnom prostredí, ako sú napríklad priestory s výskytom horľavých kvapalín, plynov alebo prašných látok.** Vloženie alebo vybratie akumulátora z nabíjačky môže spôsobiť iskrenie a vznietenie prachu alebo výparov.
- **Nikdy nevkładajte akumulátor do nabíjačky silou. Akumulátor nikdy žiadnym spôsobom neupravujte, aby sa mohol nabíjať v inej nabíjačke, pretože by mohlo dôjsť k prasknutiu obalu akumulátora a k následnému vážnemu zraneniu.**
- Nabíjajte akumulátory iba v nabíjačkách HERMAN.
- **NESTRIEKAJTE** na akumulátory vodu a neponárajte ich do vody alebo do iných kvapalín.
- **Neskladujte a nepoužívajte náradie a akumulátory na miestach, kde môže teplota dosiahnuť alebo presiahnuť 40 °C (ako sú vonkajšie budy, plechové stavby, v aute a pod. v letnom období).**

 **VAROVANIE:** Nikdy sa nepokúšajte akumulátor z akéhokoľvek dôvodu rozoberať. Ak je obal akumulátora prasknutý alebo poškodený, nevkładajte akumulátor do nabíjačky. Zabráňte pádu, rozdrveniu alebo poškodeniu akumulátora. Nepoužívajte akumulátor alebo nabíjačku, pri ktorých došlo k nárazu, pádu alebo inému poškodeniu (napríklad prepichnutie klincom, zásah kladivom, rozšliapnutie). Mohlo by dôjsť k úrazu elektrickým prúdom. Poškodený akumulátor by mal byť vrátený do autorizovaného servisu, kde bude zaistená jeho recyklácia.

 **UPOZORNENIE:** Ak sa náradie nepoužíva, pri odkladaní postavte náradie na stabilný povrch tak, aby nemohlo dôjsť k jeho pádu. Niektoré náradia s veľkým akumulátorom budú stáť na akumulátore vo zvislej polohe, ale môže dôjsť k ich ľahkému prevrhnutiu.

ŠPECIFICKÉ BEZPEČNOSTNÉ POKYNY PRE LÍTIOVO-IÓNOVÉ (LI-ION) AKUMULÁTORY

- **Nelikvidujte akumulátory spaľovaním, aj keď sú vážne poškodené alebo celkom opotrebované. Akumulátor môže v ohni explodovať.** Pri spaľovaní akumulátora typu Li-Ion dochádza k vytváraniu toxických výparov a látok.
- **Ak dôjde ku kontaktu obsahu akumulátora s pokožkou, zasiahnuté miesto okamžite opláchnite mydlom a vodou.** Ak sa Vám dostane kvapalina z akumulátora do očí,

vyplachujte otvorené oči vodou zhruba 15 minút alebo dotedy, kým podráždenie neprestane. Ak je nutné lekárske ošetrovanie – elektrolytom akumulátora je zmes tekutých organických uhličitanov a solí lítia.

- **Obsah výparov z otvorených článkov akumulátora môže spôsobiť ťažkosti s dýchaním.** Zaistite prísun čerstvého vzduchu. Ak ťažkosti stále pretrvávajú, vyhľadajte lekárske ošetrovanie.
- **Pred použitím akumulátora si prečítajte všetky pokyny a výstražné označenia na nabíjačke akumulátorov, akumulátore a náradí používajúcom akumulátor.**
- **Akumulátor nerozoberajte.**
- **Ak sa doba prevádzky príliš skráti, ihneď prerušte prácu. Môže nastať riziko prehriatia, možných popálením či dokonca explózie.**
- **Akumulátor neskratujte:**
 1. **Nedotýkajte sa konektorov žiadnym vodivým materiálom.**
 2. **Neskladujte akumulátor v obale s inými kovovými predmetmi, napríklad klincami, mincami a pod.**
 3. **Akumulátor nevystavujte vode ani dažďu.****Skrat akumulátora môže spôsobiť veľký tok prúdu, prehriate, možné popáleniny či dokonca poruchu.**
- **Neskladujte nástroj ani akumulátor na miestach s teplotou presahujúcou 50 °C (122 °F).**
- **Dávajte pozor, aby akumulátor nespadol, a nevystavujte ho nárazom.**
- **Nepoužívajte poškodený akumulátor.**
- **Lítium-iónové akumulátory, ktoré sú súčasťou náradia, podliehajú požiadavkám legislatívy o nebezpečnom tovare.** V prípade obchodnej prepravy, napr. dodanie tretími stranami či špeditérmi, sa musia dodržiavať špeciálne požiadavky na zabalenie a označenie. Pred prípravou na odoslanie sa vyžaduje konzultácia s odborníkom na nebezpečný materiál. Taktiež treba dodržiavať potenciálne podrobnejšie predpisy príslušnej krajiny. Prelepte alebo zakryte otvorené kontakty a zabaľte akumulátor tak, aby sa v balíku nemohol voľne pohybovať.
- **Akumulátor zlikvidujte v súlade s miestnymi nariadeniami.**

 **VAROVANIE:** Riziko popálenia. Kvapalina z akumulátora sa môže vznietiť, ak dôjde k jeho kontaktu s plameňom alebo so zdrojom iskrenia.

ODPORÚČANIA PRE ULOŽENIE AKUMULÁTOROV

- Z dôvodu zachovania optimálneho výkonu a prevádzkovej životnosti skladujte nepoužívané akumulátory pri izbovej teplote.
- Ak skladujete akumulátory dlhšiu dobu, s ohľadom na dosiahnutie optimálnych výsledkov Vám odporúčame, aby ste ich uložili celkom nabité.

POZNÁMKA: Akumulátory by sa nemali uskladňovať, ak sú úplne vybité. Pred prvým použitím musí byť akumulátor úplne nabitý. Prvé nabitie musí byť vykonané bez prerušenia.



NIKDY nepripustite, aby pohodlie a dobrá znalosť výrobku (získané opakovaným používaním) nahradili presné dodržiavanie bezpečnostných pravidiel pre náradie. NESPRÁVNE POUŽÍVANIE alebo nedodržiavanie bezpečnostných pokynov uvedených v tomto návode na obsluhu môže spôsobiť vážne poranenia osôb.

TIETO POKYNY USCHOVAJTE

náradie AXAG 1800		
napätie	18 V ⁻⁻⁻	
menovité otáčky naprázdno	8500 min ⁻¹	
max. rozmer brúsneho kotúča	125x6x22,23 mm	
závit vretena	M14	
hladina akustického výkonu L_{wA}	93 dB(A)	
hladina akustického tlaku L_{pA}	82 dB(A)	
odchýlka (K)	3 dB	
rozbrusovanie	vyžarovanie vibrácií $a_{h,AG}$	6 m/s ²
	odchýlka (K)	1,5 m/s ²
brúsenie	vyžarovanie vibrácií $a_{h,DG}$	2,5 m/s ²
	odchýlka (K)	1,5 m/s ²
hmotnosť	2,4 kg	
nabíjačka C18046		
napájacie napätie	220-240 V [~]	
výstup	10,8-18 V ⁻⁻⁻	
hmotnosť	0,6 kg	
trieda ochrany	 / II	
nabíjací prúd	6,5 A	
prevádzková teplota	0-40 °C	
akumulátor BL18040		
napätie	18 V ⁻⁻⁻	
kapacita	5000 mAh	
doba nabitia	50 min	
hmotnosť	0,6 kg	

- uvedené technické údaje vzhľadom k neustálej inovácii podliehajú zmenám bez upozornenia
- hmotnosť podľa postupu EPTA 01/2003
- celková hodnota vibrácií (trojosový vektorový súčet) určená podľa normy EN60745
- typická hladina akustického tlaku pri záťaži A určená podľa normy EN60745
- Deklarovaná hodnota emisií vibrácií bola meraná podľa štandardnej skúšobnej metódy a môže sa použiť na porovnanie jedného náradia s druhým.
- Deklarovaná hodnota emisií vibrácií sa môže použiť aj na predbežné posúdenie vystavenia ich účinkom. Deklarovaná hodnota vibrácií sa používa pre hlavné aplikácie elektrického náradia. Pokiaľ sa však náradie používa na iné účely, hodnota emisií vibrácií môže byť iná.



- Emisie vibrácií počas skutočného používania elektrického náradia sa môžu odlišovať od deklarovanej hodnoty emisií vibrácií, a to v závislosti na spôsoboch používania náradia.
- Nezabudnite označiť bezpečnostné opatrenia s cieľom chrániť obsluhu, a to tie, ktoré sa zakladajú na odhade vystavenia účinkom v rámci reálnych podmienok používania (berúc do úvahy všetky súčasti prevádzkového cyklu, ako sú doby, kedy je náradie vypnuté a kedy beží bez zaťaženia, ako dodatok k dobe zapnutia).

POUŽITIE

Uhlová brúska je určená na brúsenie, šmirgľovanie a rezanie kovových a kamenných materiálov bez použitia vody.

Pripájať sa môže len k odpovedajúcemu zdroju s rovnakým napätím, aké je uvedené na typovom štítku.

ROZSAH DODÁVKY KOMPLETNÉHO NÁRADIA

Akumulátorová uhlová brúska, nabíjačka, 2x akumulátor, upínacie príruby, montážny kľúč, kufrík, návod na obsluhu.

obrázok 1.

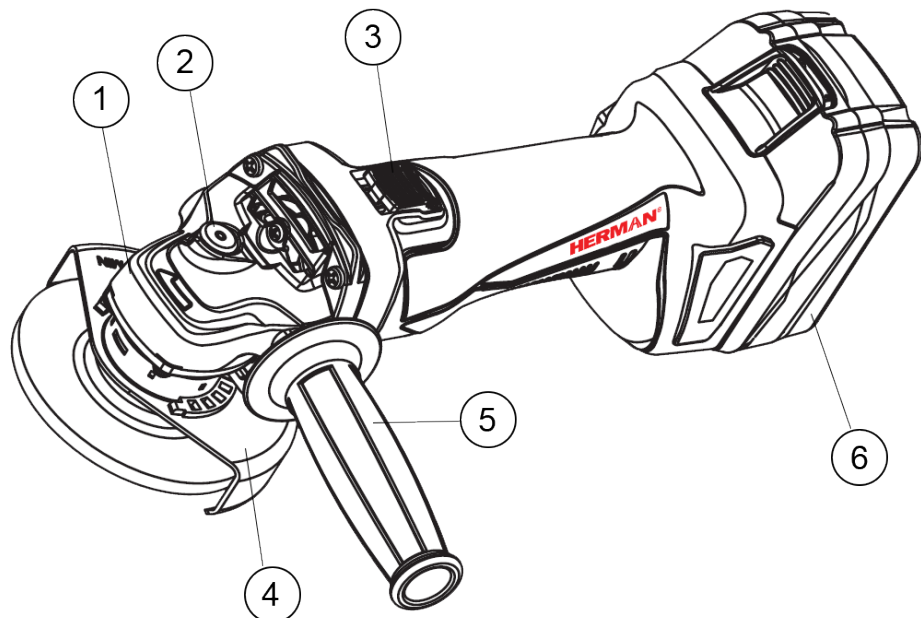

- | | | |
|---------------------|---------------------|---------------------|
| 1. prevodovka | 3. tlačítko spínača | 5. prídavná rukoväť |
| 2. aretácia vretena | 4. kryt kotúča | 6. akumulátor |

obrázok 2.

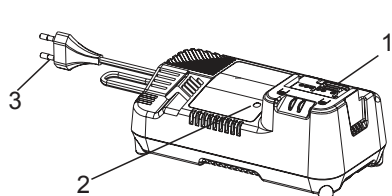

1. konektor pre akumulátor
2. LED kontrolka
3. napájacia šnúra

obrázok 3.

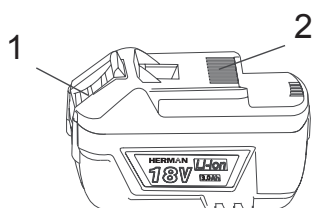

1. poistka akumulátora
2. kontakty akumulátora

NABÍJANIE AKUMULÁTORA

- Zapojte zástrčku nabíjačky do zásuvky - kontrolka nabíjania bude blikať takto: zelená, červená a žltá po jednej sekunde. Potom je nabíjačka pripravená.
- Vložte akumulátor do nabíjačky. Začne sa nabíjací proces.
- Ak je nabíjací čas pozoruhodne krátky, môže byť akumulátor po životnosti. Okamžite vymeňte batériu.

POZOR:

 **Prečítajte si všetky pokyny pre bezpečné používanie. Nepoužívajte nabíjačku v daždi alebo vlhkom prostredí. Používajte len dodávané akumulátory.**

 **Dávajte pozor, aby ste neskratovali akumulátor. Skrat na akumulátore môže spôsobiť požiar, výbuch alebo môže spôsobiť vážne zranenie.**

 **Pre nabíjanie používajte len na to určenú nabíjačku. V opačnom prípade akumulátor a nabíjačka môžu spôsobiť požiar, výbuch alebo dôjde k chybe nabíjania alebo prehriatiu akumulátora alebo nabíjačky.**

Indikátor na nabíjačke:

bliká zelená: pred nabíjaním - pohotovostný režim

svieti červená: počas nabíjania

svieti zelená: nabíjanie je ukončené

bliká červená: prehriaty akumulátor

bliká žltá: nefunkčný akumulátor

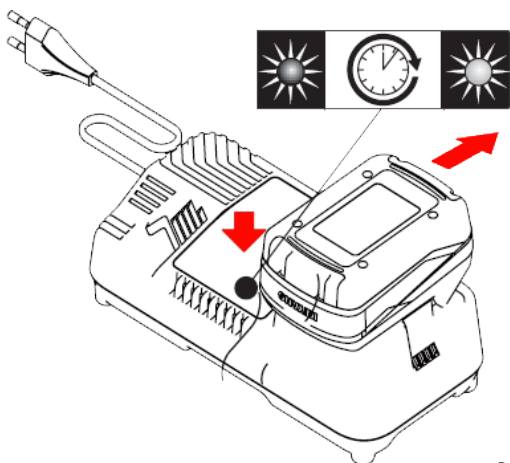

 **Po skončení nabíjania odpojte nabíjačku od elektrickej siete.**

- Ak sa pokúsíte nabíjať zahriaty akumulátor ihneď po tom, čo bol použitý, alebo nabitý, indikátor môže blikať na červeno (signalizácia prehriatia). Po jeho ochladení, indikátor prestane blikať, začne svietiť a začne nabíjanie.
- Táto nabíjačka detekuje stav nabíjania akumulátora a udržuje ho vždy v plne nabitom stave.

VLOŽENIE / VYBRATIE AKUMULÁTORA

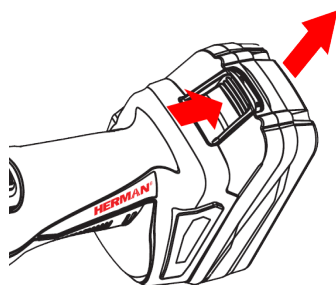
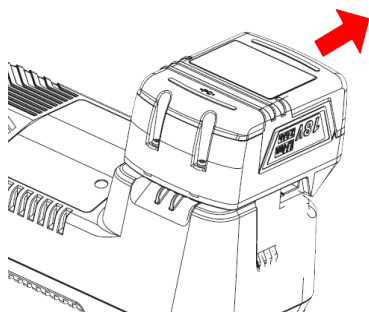

Vybratie

stlačte poistku na akumulátore a vysuňte ho v smere šípky

Vloženie

vložte nabitú batériu do otvoru pod rukoväťou, až kým batéria bezpečne zapadne.

POZOR:



Skontrolujte, či je spínač náradia vo vypnutej polohe.

STAV AKUMULÁTORA

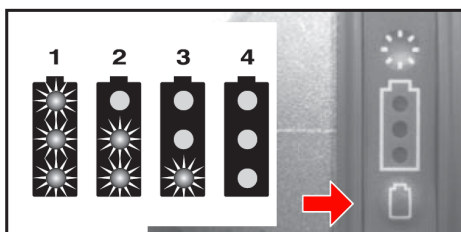

Stlačte tlačidlo pre kontrolu stavu vybitia akumulátora. Indikátor zobrazí stav akumulátora.

1. akumulátor nabitý na 100 - 70%
2. akumulátor nabitý na 70 až 30%
3. akumulátor nabitý na menej ako 30%
4. vybitý alebo chybný akumulátor

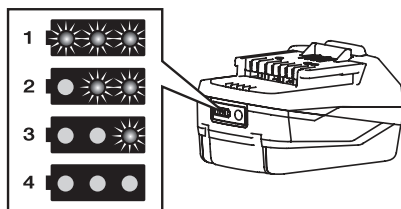

SIGNALIZAČNÁ KONTROLKA NÁRADIA

Ochrana proti preťaženiu

- Ak je náradie preťažené, rozsvieti sa indikátor. Ak sa zaťaženie zníži, kontrolka zhasne.
- V prípade, ak je náradie preťažované naďalej (kontrolka svieti po dobu 2 sekúnd), náradie sa zastaví. Tým je chránený motor pred poškodením. Po opätovnom vypnutí a zapnutí spínača, náradie funguje normálne.

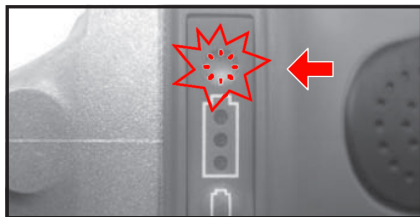

Signalizácia výmeny akumulátora

- Kontrolka sa rozsvieti, ak poklesne kapacita akumulátora natoľko, že je potrebná jeho výmena za nabitý.

Upozornenie na zapnuté náradie

- V prípade, ak bol vložený akumulátor do náradia pri zapnutom spínači, kontrolka bude pomaly blikať.
- Pre spustenie náradia je potrebné spínač vrátiť do vypnutej polohy a opätovne zapnúť náradie.

ARETÁCIA VRETENA

POZOR:

 Pred nastavovaním náradia alebo kontrolou jeho funkcie sa vždy presvedčte, že je vypnuté a odpojené od akumulátora.

Nikdy neuvádzajte aretáciu vretena do činnosti, keď sa vreteno pohybuje. Náradie sa môže poškodiť.

Otáčaniu vretena pri montáži alebo demontáži príslušenstva zabránite stlačením tlačítka aretácie.

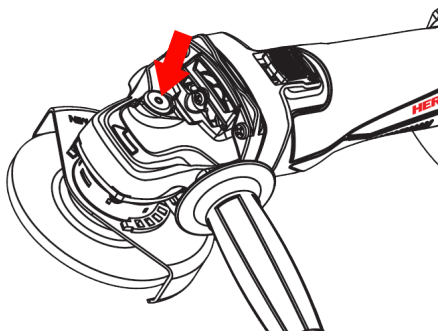

ZAPNUTIE NÁRADIA

POZOR:

 Pred použitím náradia vždy skontrolujte, či posuvný prepínač funguje správne a vráti sa do vypnutej pozície po zatlačení zadnej strany posuvného vypínača.

Nástroj spustíte posunutím vypínača do polohy „I (zapnuté)“.

Nepretržitý chod dosiahnete stlačením prednej strany posuvného prepínača a jeho zablokovaním.

Nástroj zastavíte stlačením zadnej strany posuvného prepínača a jeho následným posunutím do polohy „O (vypnuté)“.

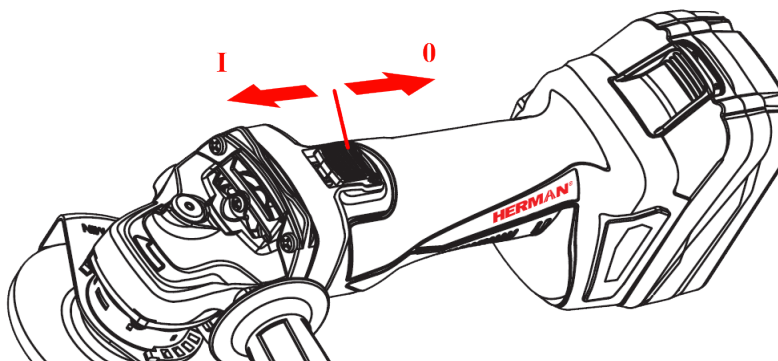

MONTÁŽ PRÍDAVNEJ - BOČNEJ RUKOVÄTE

POZOR:

 Než začnete na náradí robiť akékoľvek práce, vždy sa predtým presvedčte, že je vypnuté a odpojené od elektrickej siete.

Bočnú rukoväť bezpečne priskrutkujte na náradie, ako znázorňuje obrázok.

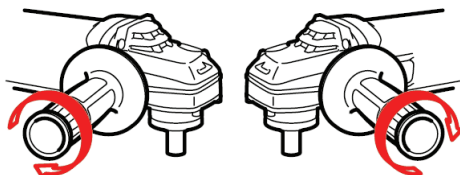

INŠTALÁCIA ALEBO DEMONTÁŽ OCHRANNÉHO KRYTU

POZOR:

 Než začnete na náradí robiť akékoľvek práce, vždy sa predtým presvedčte, že je vypnuté a odpojené od akumulátora. Ochranný kryt kotúča musí byť na náradí pripevnený tak, aby zatvorená strana krytu vždy smerovala k operátorovi.

Namontujte ochranný kryt nástroja (1) tak, aby bol výčnelok na objímke ochranného krytu kotúča zarovnaný s drážkou na prevodovej skrini (2). Potom otočte kryt kotúča v smere alebo proti smeru hodinových ručičiek o 180°. Skrutku (3) bezpečne dotiahnite. Kryt kotúča vyberajte opačným postupom ako pri vkladaní.

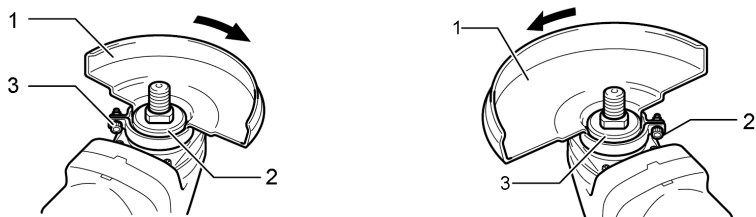

MONTÁŽ ALEBO DEMONTÁŽ REZNÉHO ALEBO BRÚSNEHO KOTÚČA

Postupujte podľa obrázka.

- Na vreteno namontujte vnútornú prírubu 3,
- nástroj pripevnite na vnútornú prírubu,
- na vreteno priskrutkujte uzamykaciu maticu 1,
- uzamykaciu maticu dotiahnete pevným stlačením tlačítka aretácie vretena tak, aby sa vreteno neotáčalo, potom ju kľúčom na uzamykaciu maticu bezpečne dotiahnite v smere hodinových ručičiek.

Kotúč vyberajte opačným postupom ako pri vkladaní.

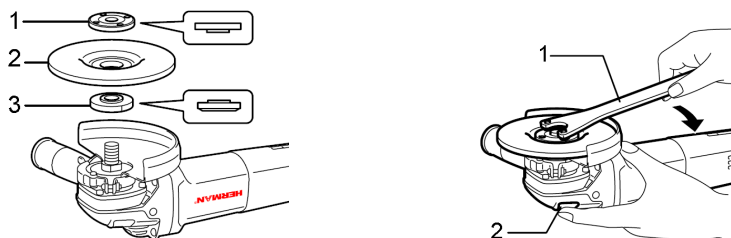

REZANIE ROZBRUSOVACÍM / DIAMANTOVÝM KOTÚČOM

Smer montáže uzamykacej matice a vnútornej príruby sa mení na základe hrúbky kotúča. Pozrite si obrázok nižšie.

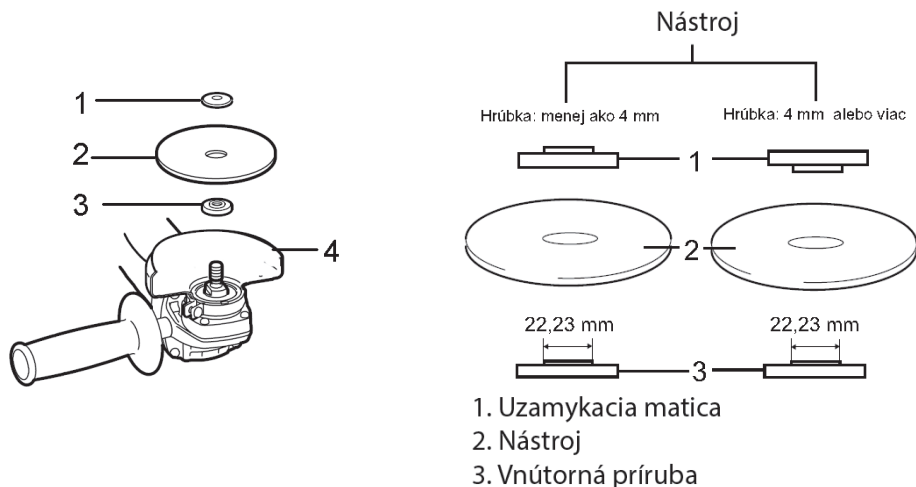

⚠VAROVANIE:

- Pri práci vždy používajte priložený ochranný kryt kotúča.
- Nikdy nepoužívajte rozbrusovací kotúč na priečne brúsenie.
- Kotúč nestláčajte ani naň nevyvíjate nadmerný tlak. Nepokúšajte sa rezať príliš hlboko. Prílišné namáhanie kotúča zvyšuje zaťaženie a náchylnosť k stočeniu alebo zovretiu kotúča v reze a pravdepodobnosť spätného nárazu, zlomenia kotúča alebo prehriatia motora.
- Nezačínajte rezanie v obrobku. Nechajte kotúč dosiahnuť plnú rýchlosť a opatrne vstúpte do rezu, pričom pohybujte nástrojom dopredu nad povrchom obrobku. Kotúč sa môže zovrieť, vystúpiť nahor alebo naraziť späť, ak elektrický nástroj spustíte v obrobku.
- Počas operácie rezania nikdy nemeňte uhol kotúča. Vyvíjanie bočného tlaku na rozbrusovací kotúč (ako pri brúsení) spôsobí prasknutie a zlomenie kotúča a následné vážne telesné poranenie.
- Diamantový kotúč používajte kolmo na rezaný materiál.

BRÚSENIE A ŠMIRGĽOVANIE

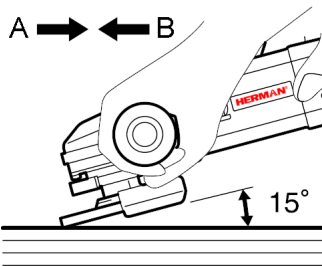

Prístroj držte VŽDY pevne jednou rukou za teleso brúsky a druhou za bočnú rukoväť. Prístroj zapnite a potom priložte kotúč alebo disk k obrobku.

Všeobecne, hranu kotúča alebo disku držte približne v 15° uhle k povrchu obrobku.

Počas zapracovávania nového kotúča nepracujte brúskou v smere B, pretože zareže do obrobku. Ak sa hrana kotúča zaoblila používaním, brúskou sa môže pracovať v smere A aj B.

ÚDRŽBA

- Akumulátor nabite ešte predtým, ako sa úplne vybije. Vždy prerušte prácu s nástrojom a nabite jednotku akumulátora, keď spozorujete nižší výkon nástroja.
- Nikdy nenabíjajte plne nabitú jednotku akumulátora. Prebíjanie skracuje životnosť akumulátora.
- Jednotku akumulátora nabíjajte pri teplote 10°C - 40°C. Pred nabíjaním nechajte jednotku akumulátora vychladnúť.
- Vetracie otvory na náradí udržiavajte čisté a pri práci ich nezakrývajte.
- Akumulátory skladujte v nabitom stave.
- Proces nabitia/vybitia akumulátora vykonajte aspoň raz do mesiaca a to aj v prípade, keď náradie nepoužívate.
- Pravidelne kontrolujte utiahnutie skrutiek. Ak sú uvoľnené, pevne ich dotiahnite.
- Pravidelne náradie vyfúkajte stlačeným vzduchom.
- Náradie a príslušenstvo udržiavajte čisté a suché.

