

Návod na obsluhu



HERMAN®

Pôvodný návod na použitie

Akumulátorové kombinované kladivo

AXHD 1800

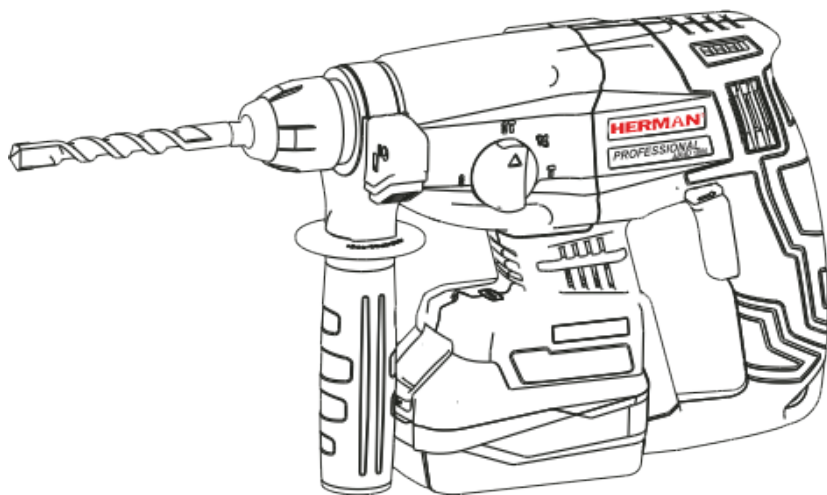

CE

www.herman.sk

ÚDAJE K DOKUMENTÁCIÍ



NEBEZPEČENSTVO! Označenie bezprostredne hroziaceho nebezpečenstva, ktoré môže spôsobiť závažné telesné poranenia alebo smrť.



VÝSTRAHA! Označenie možného hroziaceho nebezpečenstva, ktoré môže viesť k ťažkým poraneniám alebo usmrteniu.



POZOR! Na označenie mozgnej nebezpečnej situácie, ktorá môže viesť k ľahkým telesným poraneniám alebo k vecným škodám.



- Pred uvedením do prevádzky si prečítajte tento návod na obsluhu. Je to predpoklad na bezpečnú prácu a bezproblémovú manipuláciu.
- Dodržiavajte bezpečnostné a výstražné upozornenia v tejto dokumentácii a na náradí.
- Tento návod na obsluhu uchovávajte vždy pri náradí a ďalším osobám odovzdávajte náradie iba s týmto návodom.

n_0	menovité voľnobežné otáčky
V	napätie [volt]
A	prúd [ampér]
Hz	frekvencia [hertz]
W	príkion [watt]
min^{-1}	otáčky alebo opakovania za minútu
~	striedavý prúd
=	jednosmerný prúd
°C	teplota [stupeň celsia]
	trieda ochrany II (dvojitá izolácia)
	vrtanie s príklepom
	sekanie
	vrtanie
	nastavenie polohy nástroja
	likvidácia elektrických a elektronických zariadení

2. BEZPEČNOSŤ

BEZPEČNOSTNÉ POKYNY:

Nižšie uvedené definície opisujú stupeň závažnosti každého označenia. Prečítajte si pozorne návod na obsluhu a venujte pozornosť týmto symbolom.

 **NEBEZPEČENSTVO:** Označuje bezprostredne hroziacu rizikovou situáciu, ktorá, ak jej nie je zabránené, **povedie** k spôsobeniu **vážneho alebo smrteľného zranenia**.

 **VAROVANIE:** Označuje potenciálne rizikovou situáciu, ktorá, ak sa jej nezabráni, **môže viesť k vážnemu alebo smrteľnému zraneniu**.

 **UPOZORNENIE:** Označuje potenciálne rizikovou situáciu, ktorá, ak sa jej nezabráni, **môže viesť k ľahkému alebo stredne vážnemu zraneniu**.

POZNÁMKA: Označuje postup **nesúvisiaci so spôsobením zranenia**, ktorý v prípade, že sa mu nezabráni, **môže viesť k poškodeniu zariadenia**.

 Upozorňuje na riziko úrazu elektrickým prúdom.

 Upozorňuje na riziko vzniku požiaru.

VŠEOBECNÉ PRAVIDLÁ NA BEZPEČNOSŤ NÁRADIA

 **UPOZORNENIE:** Čítajte všetky bezpečnostné upozornenia a všetky pokyny. Nedodržanie všetkých uvedených pokynov môže viesť k zásahu elektrickým prúdom, požiaru a/alebo vážnym zraneniam.

Všetky pokyny a upozornenia sa musia uchovávať pre budúce odkazy.

Termín náradie vo všetkých uvedených pokynoch označuje vaše náradie pripájané na sieť (so šnúrou) alebo pomocou batérií (bez šnúry).

BEZPEČNOSŤ NA PRACOVISKU:

1. **Udržiavajte pracovisko čisté a dobre osvetlené.** Neupratané a tmavé pracovisko býva príčinou nehôd.
2. **Neprevádzkujte náradie vo výbušnej atmosfére akou je prítomnosť horľavých kvapalín, plynov alebo pár.** Náradie vytvára iskry, ktoré môžu zapáliť prach alebo výpary.
3. **Počas prevádzky náradia udržiajte deti a okoloidúcich v bezpečnej vzdialenosti.** Rozptyľovanie pozornosti môže spôsobiť stratu nad ovládaním náradia.

ELEKTRICKÁ BEZPEČNOSŤ

1. Vidlica náradia sa musí byť zhodná so zásuvkou. Nikdy vidlicu akýmkoľvek spôsobom neupravujte. S uzemneným náradím nikdy nepoužívajte adaptér. *Nemodifikované vidlice a k nim zodpovedajúce zásuvky znižujú riziko zásahu elektrickým prúdom.*
2. Zabráňte telesnému kontaktu s uzemnenými povrchmi, ako sú potrubie, vykurovacie telesá, sporáky a chladničky. *Ak je vaše telo spojené so zemou, riziko zásahu elektrickým prúdom je zvýšené.*
3. Nevystavujte náradie dažďu a vlhkému prostrediu. *Prístupom vody sa zvyšuje riziko zásahu elektrickým prúdom.*
4. Nepoškodzujte šnúru. Nikdy nepoužívajte šnúru na prenášanie, zatlačanie alebo vyťahovanie náradia zo siete. Chráňte šnúru pred teplom, olejom, ostrými hranami alebo pohyblivými časťami. *Poškodené alebo zamotané šnúry zvyšujú riziko zásahu elektrickým prúdom.*
5. Ak náradie pracuje vonku, používajte predlžovaciu šnúru vhodnú do vonkajšieho prostredia. *Použitím šnúry vhodnej na vonkajšie použitie sa zníži riziko zásahu elektrickým prúdom.*
6. Ak je nevyhnutné pracovať s náradím vo vlhkom prostredí, je nevyhnutné použiť napájanie chránené prúdovým chráničom (RCD). *Použitím prúdového chrániča sa znižuje riziko zásahu elektrickým prúdom.*

BEZPEČNOSŤ OSÔB

1. Buďte ostražití, sledujte, čo robíte a pri práci s náradím používajte svoje zmysly. Nepoužívajte náradie, ak ste unavení alebo pod vplyvom drog, alkoholu alebo liekov. *Pri chvíľke nepozornosti môže náradie spôsobiť vážne zranenie osôb.*
2. Používajte osobné ochranné prostriedky. *Vždy si chráňte oči. Ochranné prostriedky, ako sú maska proti prachu, bezpečnostné protišmykové topánky, helma alebo ochrana sluchu používané v príslušných podmienkach znižujú výskyt zranenia osôb.*
3. Zabráňte náhodnému spusteniu náradia. Pred pripojením na sieť a/alebo batériu a pred zdvihnutím a prenášaním skontrolujte, či je spínač v polohe vypnuté. *Prenášanie náradia s palcom na vypínači alebo pripojeného na sieť môže spôsobiť úraz.*
4. Pred pripojením náradia na sieť odstráňte všetky nastavovacie nástroje alebo kľúče. *Kľúče alebo nastavovacie nástroje voľne pripojené k rotačným častiam náradia môžu spôsobiť poranenie osôb.*
5. Nenamáhajte sa. Zvoľte vhodnú oporu a po celý čas udržiavajte rovnováhu. *Umožňuje to lepšie ovládanie náradia v neočakávaných situáciách.*
6. Obliekajte sa vhodne. Nenoste voľný odev a šperky. Dbajte na to, aby vaše vlasy, oblečenie a rukavice boli mimo pohybujúcich sa častí. *Voľný odev, šperky alebo dlhé vlasy sa môžu zachytiť do pohybujúcich sa častí.*
7. Ak je náradie vybavené zariadením na pripojenie odsávača prachu a zberacím zariadením ubezpečte sa, či sú pripojené a používané správne. *Používanie takých zariadení môže znížiť nebezpečenstvo vzniknuté prítomnosťou prachu.*

POUŽITIE A ÚDRŽBA NÁRADIA

1. **Náradie nepreťažujte.** Používajte správne náradie určené pre vaše použitie. *Správne náradie vykoná v rozsahu určenia, na ktoré bolo skonštruované, prácu lepšie a bezpečnejšie.*
2. **Náradie nepoužívajte, ak sa jeho spínač nedá otočiť do polohy zapnuté a vypnuté.** *Každé náradie, ktoré sa nedá ovládať spínačom, je nebezpečné a musí sa opraviť.*
3. **Pred akýmkoľvek nastavením, zmenou príslušenstva alebo pri odložení náradia odpojte ho od zdroja napájania a/alebo z batérie.** *Takéto preventívne bezpečnostné opatrenia znižujú riziko náhodného spustenia náradia do prevádzky.*
4. **Nečinné náradie uskladnite mimo dosahu detí a nedovoľte prevádzkovať náradie osobám, ktoré nie sú oboznámené s ním a s týmito pokynmi.** *Náradie je v rukách nezaučenej obsluhy nebezpečné.*
5. **Nevykonávajte údržbu náradia.** Skontrolujte správne nastavenie alebo prichytenie pohyblivých súčastí, zlomenie súčastí a všetky ostatné skutočnosti, ktoré môžu ovplyvniť prevádzku náradia. Ak sú poškodené, dajte náradie pred použitím opraviť. *Veľa nehôd je spôsobených nesprávnou údržbou náradia.*
6. **Udržujte rezné nástroje ostré a čisté.** *Správne udržiavané rezné náradie s ostrými reznými hranami je menej náchylné na zovretie a jednoduchšie sa ovláda.*
7. **Používajte náradie, príslušenstvo, nástroje atď. v súlade s týmito pokynmi a spôsobom uvedeným pre príslušný typ náradia, s prihliadnutím na pracovné podmienky a druh vykonávanej práce.** *Použitie náradia na inú prevádzku, ako je určené, vyvoláva nebezpečné situácie.*

OPRAVY

- Na opravu zverte svoje náradie iba kvalifikovanému servisu, ktorý používa originálne náhradné dielce. *Toto zabezpečí, že sa bezpečnosť náradia zachová.*

POUŽITIE AKUMULÁTOROVÉHO NÁRADIA A JEHO ÚDRŽBA

1. Kombinované kladivo je určené na vŕtanie otvorov do betónu, muriva a pod. Výrobok možno zároveň používať na ľahšie sekacie práce do muriva a na úpravy betónu.
2. **Nabíjajte iba v nabíjačke určenej výrobcom.** *Nabíjačka vhodná pre jeden typ akumulátora môže pri vložení iného nevhodného typu spôsobiť požiar.*
3. **Používajte výhradne akumulátory odporúčané výrobcom náradia.** *Použitie iných typov akumulátorov môže spôsobiť vznik požiaru alebo zranenie.*
4. **Ak akumulátory nepoužívate, uložte ich mimo dosahu kovových predmetov, ako sú kancelárske sponky na papier, mince, kľúče, klinčeky, skrutky alebo iné drobné kovové predmety, ktoré môžu spôsobiť skratovanie kontaktov akumulátora.** *Skratovanie kontaktov akumulátora môže viesť k vzniku popálenín alebo požiaru.*
5. **V nevhodných podmienkach môže z akumulátora unikať kvapalina. Vyvarujte sa kontaktu s touto kvapalinou. Ak dôjde k náhodnému kontaktu s touto kvapalinou, zasiahnuté miesto omyte vodou. Pri zasiahnutí očí zasiahnuté miesto umyte a**

vyhľadajte lekársku pomoc. Unikajúca kvapalina z akumulátora môže spôsobiť podráždenie pokožky alebo popáleniny.

DÔLEŽITÉ BEZPEČNOSTNÉ POKYNY PRE VŠETKY NABÍJAČKY

TIETO POKYNY USCHOVAJTE: Tento návod obsahuje dôležité bezpečnostné a prevádzkové pokyny pre kompatibilné nabíjačky (pozrite **Technické údaje**).

- *Pred použitím nabíjačky si prečítajte všetky pokyny a výstražné upozornenia nachádzajúce sa na nabíjačke, akumulátore a na výrobku, ktorý tento akumulátor používa.*

 **VAROVANIE:** *Nebezpečenstvo úrazu elektrickým prúdom. Dbajte na to, aby sa do nabíjačky nedostala žiadna kvapalina. Mohlo by dôjsť k úrazu elektrickým prúdom.*

 **VAROVANIE:** *Odporúčame Vám používať prúdový chránič (RCD) s citlivosťou minimálne 30 mA.*

 **UPOZORNENIE:** *Riziko popálenia. Nabíjajte iba nabíjacie akumulátory HERMAN, aby bolo znížené riziko poranenia. Ostatné typy akumulátorov môžu prasknúť, čo môže viesť k zraneniu osôb alebo k hmotným škodám.*

 **UPOZORNENIE:** *Deti musia byť pod dozorom, aby sa zaistilo, že sa s týmto zariadením nebudú hrať.*

POZNÁMKA: *V určitých podmienkach, keď je nabíjačka pripojená k napájaciemu napätiu, môže dôjsť ku skratovaniu nabíjacích kontaktov vnútri nabíjačky cudzími predmetmi. Cudzie vodivé predmety a materiály, ako sú oceľová vlna (drôtenka), hliníkové fólie alebo akékoľvek čiastočky kovu, sa nesmú dostať do vnútorného priestoru nabíjačky. Ak nie je v úložnom priestore nabíjačky umiestnený žiadny akumulátor, vždy odpojte prívodný kábel nabíjačky od siete. Skôr ako budete čistiť nabíjačku, odpojte ju od siete.*

- **NEPOKÚŠAJTE SA nabíjať akumulátory pomocou inej nabíjačky, než je nabíjačka uvedená v tomto návode.** *Nabíjačka i akumulátory sú špecificky navrhnuté tak, aby mohli pracovať spolu.*
- **Tieto nabíjačky nie sú určené na žiadne iné použitie, než je nabíjanie nabíjacích akumulátorov HERMAN.** *Akékoľvek iné použitie môže viesť k spôsobeniu požiaru alebo k úrazu elektrickým prúdom.*
- **Nevystavujte nabíjačku pôsobeniu dažďa alebo snehu.**
- **Pri odpájaní nabíjačky od zásuvky vždy**
- **uchopte zástrčku a neťahajte za kábel.** *Týmto spôsobom zabránite poškodeniu zástrčky a prívodného kábla.*
- **Uistite sa, či je prívodný kábel vedený tak, aby ste po ňom nešliapali, nezakopávali oň a aby nedochádzalo k jeho poškodeniu alebo nadmernému zaťaženiu.**
- **Ak to nie je absolútne nutné, nepoužívajte predlžovací kábel.** *Použitie nesprávneho predlžovacieho kábla by mohlo viesť k spôsobeniu požiaru alebo k úrazu elektrickým prúdom.*
- **Nekladte na nabíjačku žiadne predmety a neumiestňujte nabíjačku na mäkký povrch, na ktorom by mohlo dôjsť k zablokovaniu ventilačných drážok, čo by**

spôsobilo nadmerné zvýšenie teploty vnútri nabíjačky. Umiestnite nabíjačku na také miesta, ktoré sú mimo dosahu zdrojov tepla. Odvod tepla z nabíjačky je zaistovaný cez drážky v hornej a spodnej časti krytu nabíjačky.

- **Nepoužívajte nabíjačku s poškodeným prívodným káblom alebo s poškodenou zástrčkou** – zaistite okamžitú výmenu poškodených častí.
- **Nepoužívajte nabíjačku, ak došlo k prudkému nárazu do nabíjačky, k jej pádu alebo k jej poškodeniu iným spôsobom.** Opravu zverte autorizovanému servisu.
- **Nepokúšajte sa nabíjačku demontovať. Ak je nutné vykonanie údržby alebo opravy nabíjačky, odovzdajte ju autorizovanému servisu.** Nesprávne zostavenie nabíjačky môže viesť k spôsobeniu úrazu elektrickým prúdom alebo k spôsobeniu požiaru.
- Ak dôjde k poškodeniu prívodného kábla, musí byť ihneď vymenený výrobcom, autorizovaným servisom alebo kvalifikovanou osobou, aby sa zabránilo akémukoľvek riziku.
- **Pred akýmkoľvek čistením nabíjačku vždy odpojte od elektrickej zásuvky. Týmto spôsobom obmedzíte riziko úrazu elektrickým prúdom.** Vybratie akumulátora toto riziko neznižuje.
- **NIKDY sa nepokúšajte spojiť dve nabíjačky dohromady.**
- **Táto nabíjačka je určená na použitie so štandardným napätím elektrickej siete 230V. Nepokúšajte sa nabíjačku použiť s iným napájacím napätím. Táto nabíjačka nie je určená pre vozidlá.**

TIETO POKYNY USCHOVAJTE

DÔLEŽITÉ BEZPEČNOSTNÉ POKYNY PRE VŠETKY AKUMULÁTORY

Po dodaní nie je akumulátor úplne nabitý. Pred použitím nabíjačky a akumulátora si najskôr prečítajte nižšie uvedené bezpečnostné pokyny. Pri nabíjaní potom postupujte podľa uvedených pokynov.

PREČÍTAJTE SI VŠETKY POKYNY

- **Nenabíjajte a nepoužívajte akumulátory vo výbušnom prostredí, ako sú napríklad priestory s výskytom horľavých kvapalín, plynov alebo prašných látok.** Vloženie alebo vybratie akumulátora z nabíjačky môže spôsobiť iskrenie a vznietenie prachu alebo výparov.
- **Nikdy nevkładajte akumulátor do nabíjačky silou. Akumulátor nikdy žiadnym spôsobom neupravujte, aby sa mohol nabíjať v inej nabíjačke, pretože by mohlo dôjsť k prasknutiu obalu akumulátora a k následnému vážnemu zraneniu.**
- Nabíjajte akumulátory iba v nabíjačkách HERMAN.
- **NESTRIEKAJTE** na akumulátory vodu a neponárajte ich do vody alebo do iných kvapalín.
- **Neskladujte a nepoužívajte náradie a akumulátory na miestach, kde môže teplota dosiahnuť alebo presiahnuť 40 °C (ako sú vonkajšie budy alebo plechové stavby v letnom období).**

 **VAROVANIE:** Nikdy sa nepokúšajte akumulátor z akéhokoľvek dôvodu rozoberať. Ak

je obal akumulátora prasknutý alebo poškodený, nekladajte akumulátor do nabíjačky. Zabráňte pádu, rozdrveniu alebo poškodeniu akumulátora. Nepoužívajte akumulátor alebo nabíjačku, pri ktorých došlo k nárazu, pádu alebo inému poškodeniu (napríklad prepichnutie klincom, zásah kladivom, rozšliapnutie). Mohlo by dôjsť k úrazu elektrickým prúdom. Poškodený akumulátor by mal byť vrátený do autorizovaného servisu, kde bude zaistená jeho recyklácia.

 **UPOZORNENIE:** Ak sa náradie nepoužíva, pri odkladaní postavte náradie na stabilný povrch tak, aby nemohlo dôjsť k jeho pádu. Niektoré náradia s veľkým akumulátorom budú stáť na akumulátore vo zvislej polohe, ale môže dôjsť k ich ľahkému prevrhnutiu.

ŠPECIFICKÉ BEZPEČNOSTNÉ POKYNY PRE LÍTIOVO-IÓNOVÉ (LI-ION) AKUMULÁTORY

- **Nelikvidujte akumulátory spaľovaním, aj keď sú vážne poškodené alebo celkom opotrebované.** Akumulátor môže v ohni explodovať. Pri spaľovaní akumulátora typu Li-Ion dochádza k vytváraniu toxických výparov a látok.
- **Ak dôjde ku kontaktu obsahu akumulátora s pokožkou, zasiahnuté miesto okamžite opláchnite mydlom a vodou.** Ak sa Vám dostane kvapalina z akumulátora do očí, vyplachujte otvorené oči vodou zhruba 15 minút alebo dovtedy, kým podráždenie neprestane. Ak je nutné lekárske ošetrenie – elektrolytom akumulátora je zmes tekutých organických uhličitánov a solí lítia.
- **Obsah výparov z otvorených článkov akumulátora môže spôsobiť ťažkosti s dýchaním.** Zaistite prísun čerstvého vzduchu. Ak ťažkosti stále pretrvávajú, vyhľadajte lekárske ošetrenie.

 **VAROVANIE:** Riziko popálenia. Kvapalina z akumulátora sa môže vznietiť, ak dôjde k jeho kontaktu s plameňom alebo so zdrojom iskrenia.

ODPORÚČANIA PRE ULOŽENIE AKUMULÁTOROV

- Najvhodnejšie miesto na skladovanie je v chlade a suchu, mimo dosahu priameho slnečného žiarenia a nadmerného tepla či chladu. Z dôvodu zachovania optimálneho výkonu a prevádzkovej životnosti skladujte nepoužívané akumulátory pri izbovej teplote.
- Ak skladujete akumulátory dlhšiu dobu, s ohľadom na dosiahnutie optimálnych výsledkov Vám odporúčame, aby ste ich uložili mimo nabíjačku celkom nabité na suchom a chladnom mieste.

POZNÁMKA: Akumulátory by sa nemali uskladňovať, ak sú úplne vybité. Pred prvým použitím musí byť akumulátor úplne nabitý.

ELEKTRICKÁ BEZPEČNOSŤ

Elektromotor je určený iba pre jedno napájacie napätie. Vždy skontrolujte, či napájacie

napätie akumulátora zodpovedá napätiu na výkonovom štítku. Takisto sa uistite, či napájacie napätie Vašej nabíjačky zodpovedá napätiu v sieti.

ĎALŠIE ŠPECIÁLNE BEZPEČNOSTNÉ POKYNY PRE VŔTACIE A KOMBINOVANÉ KLADIVÁ

- 1. Používajte ochranu sluchu.** Nadmerná hlučnosť môže spôsobiť stratu sluchu.
- 2. Používajte prídavné rukoväti dodávané s náradím.** Strata kontroly nad náradím môže viesť k úrazu.
- 3. Pri vykonávaní prác, pri ktorých môže dôjsť ku kontaktu pracovného nástroja so skrytým elektrickým vedením alebo s vlastným prívodným káblom, držte náradie za izolované rukoväti.** Pri kontakte so „živým“ vodičom spôsobia neizolované kovové časti náradia obsluhu úraz elektrickým prúdom. **Používajte na upnutie obrobku k pevnej podložke svorky alebo iný vhodný spôsob. Držanie obrobku rukou alebo jeho opretie o Vaše telo je nestabilné a môže viesť k strate kontroly.**
- 4. Používajte bezpečnostné okuliare alebo inú ochranu zraku.** Pri príklepovom i bežnom vŕtaní dochádza k odlietavaniu úlomkov. Letiace čiastočky môžu spôsobiť trvalé poškodenie zraku. Pri práci, počas ktorej sa práši, používajte masku proti prachu alebo respirátor. Pre väčšinu pracovných operácií sa môže vyžadovať aj ochrana sluchu.
- 5. Stále držte náradie pevne oboma rukami.** Nepokúšajte sa používať toto náradie, ak ho nebudete držať oboma rukami. Odporúčame Vám, aby ste stále používali bočnú rukoväť. Obsluha tohto náradia iba jednou rukou spôsobí stratu kontroly nad náradím. Rovnako nebezpečný môže byť i prieraz alebo stret s tvrdými materiálmi. Pred použitím pevne dotiahnite bočnú rukoväť.
- 6. Nepracujte s týmto náradím dlhodobo.** Vibrácie spôsobené funkciou príklepu môžu byť pre Vaše ruky a paže nebezpečné. Používajte rukavice, ktoré zaistia lepšie utlmenie rázov a obmedzte pôsobenie vibrácií robením častých prestávok.
- 7. Nevykonávajte opravy pracovných nástrojov sami.** Opravy sekáča by mal vykonávať pracovník autorizovaného servisu. Nesprávne opravené sekáče môžu privodiť úraz.
- 8. Pri obsluhu náradia a pri výmene pracovných nástrojov používajte rukavice.** Prístupné kovové časti náradia a pracovné nástroje môžu počas prevádzky dosahovať veľmi vysoké teploty. Malé čiastočky odlietavajúceho materiálu môžu poraniť nechránené ruky.
- 9. Nikdy neodkladajte náradie, pokiaľ nedôjde k úplnému zastaveniu pracovného nástroja.** Pohybujúce sa nástroje môžu spôsobiť zranenie.
- 10. Nepoužívajte na uvoľnenie zablokovaných pracovných nástrojov údery kladiva.** Odlietavajúce úlomky kovu alebo materiálu by mohli spôsobiť zranenie.
- 11. Mierne opotrebované sekáče môžu byť znovu naostrené brúsením.**
- 12. Dbajte na to, aby sa prívodný kábel nedostal do blízkosti pohybujúceho sa pracovného nástroja. Neomotávajte prívodný kábel okolo žiadnej časti Vášho tela.** Elektrický kábel navinutý na pracovný nástroj môže spôsobiť zranenie alebo stratu kontroly nad náradím.

INÉ NEBEZPEČENSTVÁ

Pri práci s kombinovanými kladivami vznikajú nasledovné riziká:

- Poranenia spôsobené kontaktom s rotujúcimi alebo rozpálenými časťami náradia. Napriek dodržovaniu bezpečnostných opatrení a používaniu ochranných pomôcok sa nedajú tieto riziká celkom vylúčiť. Medzi tieto riziká patrí:
 - Poškodenie sluchu.
 - Riziko privretia prstov pri výmene príslušenstva.
 - Zdravotné riziká spôsobené vdychovaním prachu zvíreného pri práci s betónom a/alebo murivom.



pred prvým použitím si prečítajte návod na použitie



používajte ochranu sluchu



používajte ochranu zraku



používajte ochranné rukavice



jednotku akumulátora nespáľujte



neskladujte náradie ani akumulátor na miestach s teplotou presahujúcou 50°C



odpad odovzdajte na recykláciu



určené na vnútorné použitie

Elektrické ručné náradie neodhadzujte do domového odpadu!



V súlade s európskou smernicou o opotrebovaných elektrických elektronických zariadeniach v znení národných predpisov sa opotrebované elektrické náradie, prístroje a zariadenia musia podrobiť separovaniu a ekologickej recyklácii.



NIKDY nepripustite, aby pohodlie a dobrá znalosť výrobku (získané opakovaným používaním) nahradili presné dodržiavanie bezpečnostných pravidiel pre náradie. **NESPRÁVNE POUŽÍVANIE** alebo nedodržiavanie bezpečnostných pokynov uvedených v tomto návode na obsluhu môže spôsobiť vážne poranenia osôb.

TIETO POKYNY USCHOVAJTE

POUŽITIE

Kombinované kladivo je určené na vŕtanie otvorov do betónu, muriva a pod. Výrobok možno zároveň používať na ľahšie sekacie práce do muriva a na úpravy betónu.

ROZSAH DODÁVKY

Akumulátorové kladivo, prídavná rukoväť, nabíjačka, 2x akumulátor, kufrík, návod na obsluhu.

TECHNICKÉ ÚDAJE

náradie	napätie		18 V ---
	menovité otáčky		0-1200 min $^{-1}$
	počet úderov		0-4400 min $^{-1}$
	energia príklepu		2 J
	hladina akustického výkonu L_{WA}		121 dB(A)
	hladina akustického tlaku L_{pA}		110 dB(A)
	odchýlka (K)		3 dB(A)
	vrtanie bez príklepu	vyžarovanie vibrácií a_h	10,5 m/s 2
		odchýlka (K)	1,5 m/s 2
	vrtanie s príklepom	vyžarovanie vibrácií a_h	13,5 m/s 2
		odchýlka (K)	1,5 m/s 2
	hmotnosť bez akumulátora		3,0 kg
	upínanie		SDS-plus
maximálny doporučený priemer	vrtanie do železa	13 mm	
	vrtanie do betónu	20 mm	
	vrtanie do dreva	22 mm	
nabíjačka			C18046
	napájacie napätie		220-240 V \sim
	frekvencia		50/60 Hz
	výstup		10,8-18 V ---
	hmotnosť		0,6 kg
	trieda ochrany		 / II
	nabíjací čas		50 min
	nabíjací prúd		6,5 A
akumulátor			BL18018
	napätie		18 V ---
	kapacita		5000 mAh
	hmotnosť		0,6 kg

- uvedené technické údaje vzhľadom k neustálej inovácii podliehajú zmenám bez upozornenia
- hmotnosť podľa postupu EPTA 01/2003
- celková hodnota vibrácií (trojosový vektorový súčet) určená podľa normy EN60745
- typická hladina akustického tlaku pri záťaži A určená podľa normy EN60745
- Deklarovaná hodnota emisií vibrácií bola meraná podľa štandardnej skúšobnej metódy a môže sa použiť na porovnanie jedného náradia s druhým.
- Deklarovaná hodnota emisií vibrácií sa môže použiť aj na predbežné posúdenie vystavenia ich účinkom. Deklarovaná hodnota vibrácií sa používa pre hlavné aplikácie elektrického náradia. Pokiaľ sa však náradie používa na iné účely, hodnota emisií vibrácií môže byť iná.



- Emisie vibrácií počas skutočného používania elektrického náradia sa môžu odlišovať od deklarovanej hodnoty emisií vibrácií, a to v závislosti na spôsoboch používania náradia.
- Nezabudnite označiť bezpečnostné opatrenia s cieľom chrániť obsluhu, a to tie, ktoré sa zakladajú na odhade vystavenia účinkom v rámci reálnych podmienok používania (berúc do úvahy všetky súčasti prevádzkového cyklu, ako sú doby, kedy je náradie vypnuté a kedy beží bez zaťaženia, ako dodatok k dobe zapnutia).

obr. 1

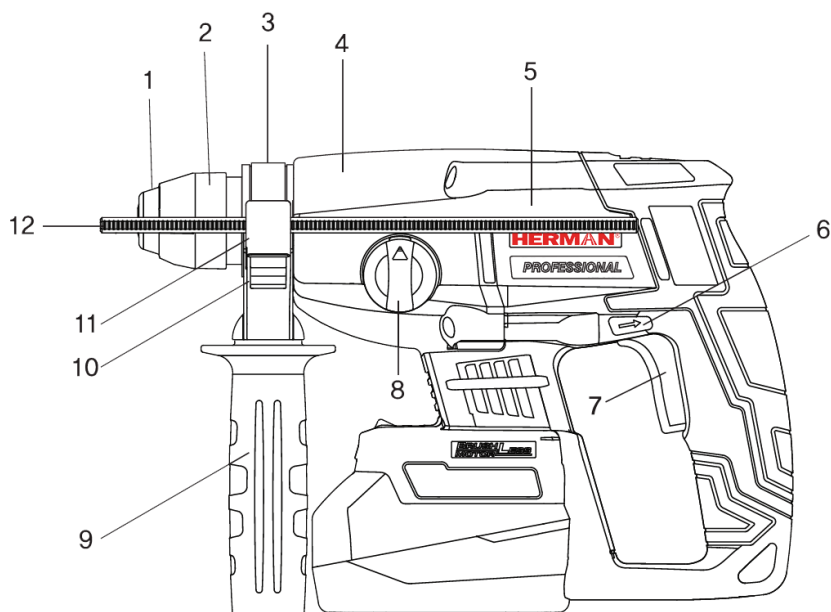

1. Protiprachový kryt
2. Kryt držiaka nástroja
3. Objímka prídavnej rukoväte
4. Kryt prevodovky
5. Kryt motora
6. Prepínač praveho/ľavého chodu
7. Spínač
8. Prepínač prevodov
9. Prídavná rukoväť
10. Aretácia hĺbkového dorazu
11. Držiak dorazu
12. Hĺbkový doraz

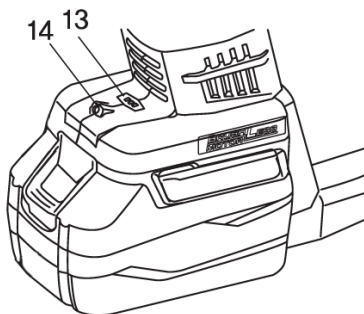

NABÍJANIE AKUMULÁTORA

- Zapojte zástrčku nabíjačky do zásuvky - kontrolka nabíjania bude blikáť takto: zelená, červená a žltá po jednej sekunde. Potom je nabíjačka pripravená.
- Vložte akumulátor do nabíjačky. Začne sa nabíjací proces.
- Ak je nabíjací čas pozoruhodne krátky, môže byť akumulátor po životnosti. Okamžite vymeňte akumulátor.
- Pozor aby bol akumulátor zatlačený nadoraz - v opačnom prípade môže nabíjačka signalizovať chybu.

POZOR:

 Prečítajte si všetky pokyny pre bezpečné používanie. Nepoužívajte nabíjačku v daždi alebo vlhkom prostredí. Používajte len dodávané akumulátory.

 Dávajte pozor, aby ste neskratovali akumulátor. Skrat na akumulátore môže spôsobiť požiar, výbuch alebo môže spôsobiť vážne zranenie.

 Pre nabíjanie používajte len na to určenú nabíjačku. V opačnom prípade akumulátor a nabíjačka môžu spôsobiť požiar, výbuch alebo dôjde k chybe nabíjania alebo prehriatiu akumulátora alebo nabíjačky.

Indikátor na nabíjačke:

bliká zelená: pred nabíjaním - pohotovostný režim

svieti červená: počas nabíjania

svieti zelená: nabíjanie je ukončené

bliká červená: prehriaty akumulátor

bliká žltá: nefunkčný akumulátor alebo nabíjačka

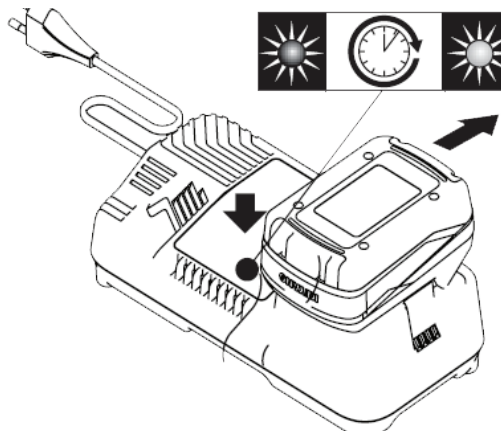



Po skončení nabíjania odpojte nabíjačku od elektrickej siete.

- Ak sa pokúsite nabíjať zahriaty akumulátor ihneď po tom, čo bol použitý, alebo nabitý, indikátor môže blikať na červeno (signalizácia prehriatia). Po jeho ochladení, indikátor prestane blikať, začne svietiť a začne nabíjanie.
- Táto nabíjačka detekuje stav nabíjania akumulátora a udržiava ho vždy v plne nabitom stave.

VLOŽENIE / VYBRATIE AKUMULÁTORA

Vloženie

- Nastavte prepínač smeru otáčania (6 - obr. 1) do strednej polohy (uzamknutý stav),
- vložte nabitú batériu do otvoru pod rukoväťou, kým batéria bezpečne zapadne (počuť cvaknutie),

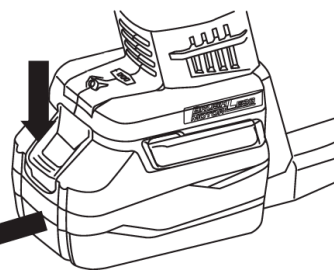

Vybratie

- stlačte tlačidlo akumulátora a vysuňte ho v smere šípky.

POZOR:



Prepínač smeru otáčania nastavte vždy do stredovej polohy pri vkladaní batérie alebo nabíjaní, prenášaní alebo pri skladovaní náradia.

STAV AKUMULÁTORA

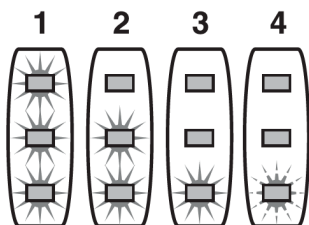

Stav akumulátora

1. 70-100% kapacity
2. 30-69% kapacity
3. menej ako 30%
4. vybitý alebo poškodený akumulátor (kontrolka blika)

OSVETLENIE

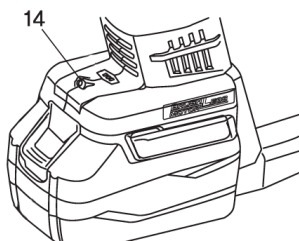

Na kladive je možné zapnúť osvetlenie pracovnej plochy stlačením príslušného ovládacieho tlačidla. Opätovným stlačením sa osvetlenie vypne.

MONTÁŽ - NASTAVENIE PRÍDAVNEJ RUKOVÄTE



Pri vrtaní používajte namontovanú prídavnú rukoväť.

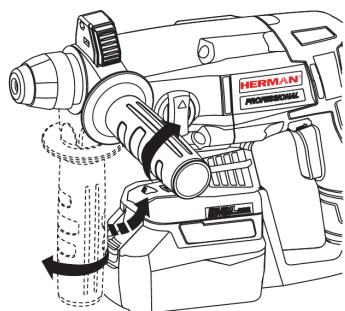

1. Prepínač pravého/ľavého chodu nastavte do strednej polohy.
2. Otáčaním prídavnej rukoväte proti smeru hodinových ručičiek (do ľava), ju uvoľníte.
3. Nastavte ju do požadovanej polohy.
4. Otáčaním v smere hodinových ručičiek (do prava), ju upevnite v požadovanej polohe.

Nastavenie hĺbkového dorazu

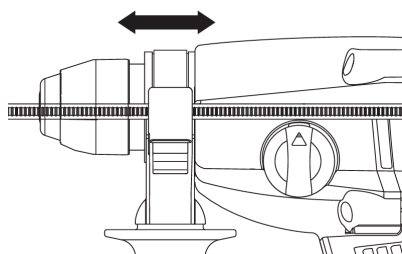

1. Hĺbkový doraz zasunúť do držiaka po stlačení poistky (ryhovanou stranou smerom k poistke).
2. Umiestniť doraz podľa potreby. Po uvoľnení poistky je doraz upevnený.

VLOŽENIE NÁSTROJA



Pri manipulácii s nástrojom používajte ochranné rukavice (nástroj môže byť po práci horúci).

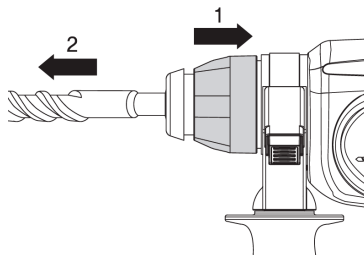
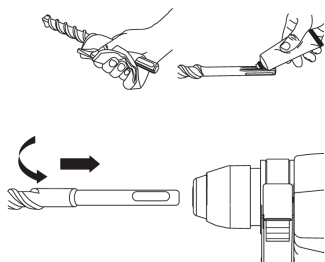



1. Pred vloženíím nástroja ho vyčistite a stopku namažte mazacím tukom.
2. Skontrolujte čistotu prachového krytu.
3. Ak je prachový kryt poškodený, vymeňte ho.
4. Vložte nástroj do upínacej hlavy a otáčajte ho, až kým nebudete počuť kliknutie.
5. Otestujte, či je nástroj bezpečne namontovaný potiahnutím.
6. Pre vybratie nástroja, potiahnite kryt držiaka nástroja dozadu v smere šípky a nástroj vytiahnite.

ZMENA SMERU OTÁČANIA

VAROVANIE:

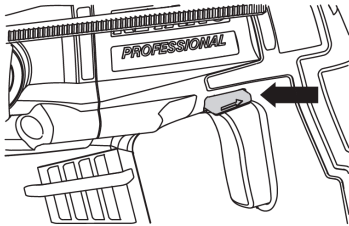
-  Voľba smeru otáčania sa musí prevádzať len vtedy, keď je náradie vypnuté.
Voľba smeru otáčania počas prevádzky môže vážne poškodiť náradie.



-  Proti smeru hodinový ručičiek (do ľava)
 V smere hodinových ručičiek (do prava)

ZAPNUTIE NÁRADIA - REGULÁCIA OTÁČOK

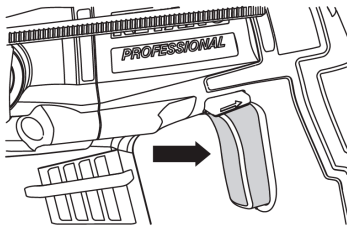

Plynulá regulácia je zabudovaná vo vypínači. Čím viac sa zatlačí spínač, tým vyššia bude rýchlosť otáčania v rozmedzí od 0 do maximálnej rýchlosti.

BEZPEČNOSTNÁ SPOJKA

Bezpečná spojka sa aktivuje, aby zastavila otáčanie nástroja, keď je tento zablokovaný alebo uviaznutý. Prevádzka motora je zachovaná.

VAROVANIE:

-  V prípade, že je aktivovaná bezpečnostná spojka, okamžite náradie vypnite.
Pri neprerušení práce môže dôjsť k poškodeniu náradia.

PREVÁDZKOVÉ REŽIMY



Prepínač sa smie používať iba pri vypnutom náradí!

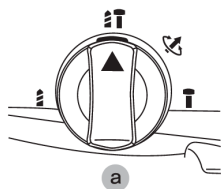

režim a)

Použite pre vrtanie s príklepom do betónu alebo muriva s vrtákmi s upínaním SDS-plus.

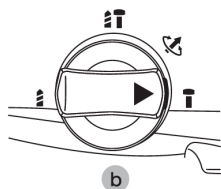

režim b)

Použite pre sekanie do betónu alebo muriva so sekáčmi s upínaním SDS-plus.

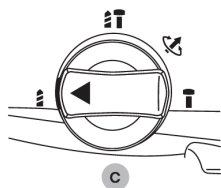

režim c)

Použite pre vrtanie bez príklepu do dreva, železa, plastov alebo pre skrutkovanie s použitím adaptéra a rýchlopínacieho skľučovadla.

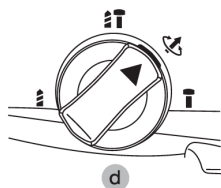

režim d)

Režim slúži pre nastavenie polohy sekáča.



Použitie opotrebovaných nástrojov spôsobuje preťaženie náradia a znižuje účinnosť práce.

ÚDRŽBA

- Akumulátor nabite ešte predtým, ako sa úplne vybije. Vždy prerušte prácu s nástrojom a nabite jednotku akumulátora, keď spozorujete nižší výkon nástroja.
- Nikdy nenabíjajte plne nabitú jednotku akumulátora. Prebíjanie skracuje životnosť akumulátora.
- Jednotku akumulátora nabíjajte pri izbovej teplote pri 10 °C - 40 °C. Pred nabíjaním nechajte jednotku akumulátora vychladnúť.
- Vetracie otvory na náradí udržiavajte čisté a pri práci ich nezakrývajte.
- Akumulátory skladujte v nabitom stave.
- Proces nabitia/vybitia akumulátora vykonajte aspoň raz do mesiaca a to aj v prípade, keď náradie nepoužívate.



Výhradné zastúpenie značky

HERMAN®

Mokrá Lúka 226 05001 Revúca
tel.: +421 58 44 22 248, +421 800 196 296
email: herman@herman.sk